

Panasonic®

Operating Instructions Progressive Wide Hospitality Plasma Display Manual de instrucciones Pantalla panorámica de plasma progresiva para la industria hotelera

Model No. **TH-37PG9U**
Número de modelo. **TH-42PG9U**

High Definition Hospitality Plasma Display Pantalla de plasma de alta definición para la industria hotelera

Model No. **TH-37PR9U**
Número de modelo. **TH-42PR9U**



The illustration shown is an image.
Before connecting, operating or adjusting this product, please read these instructions completely.
Please keep this manual for future reference.

La ilustración mostrada es una imagen.
Antes de conectar, utilizar o ajustar este producto, lea completamente este manual de instrucciones;
y guárdelo para consultarlo en el futuro en caso de ser necesario.

English

Español

	CAUTION RISK OF ELECTRIC SHOCK DO NOT OPEN	
WARNING: To reduce the risk of electric shock, do not remove cover or back. No user-serviceable parts inside. Refer servicing to qualified service personnel.		



The lightning flash with arrow-head within a triangle is intended to tell the user that parts inside the product are a risk of electric shock to persons.



The exclamation point within a triangle is intended to tell the user that important operating and servicing instructions are in the papers with the appliance.

WARNING : To prevent damage which may result in fire or shock hazard, do not expose this apparatus to rain or moisture.
Do not place containers with water (flower vase, cups, cosmetics, etc.) above the set.
(including on shelves above, etc.)

WARNING : 1) To prevent electric shock, do not remove cover. No user serviceable parts inside. Refer servicing to qualified service personnel.
2) Do not remove the grounding pin on the power plug. This apparatus is equipped with a three pin grounding-type power plug. This plug will only fit a grounding-type power outlet. This is a safety feature. If you are unable to insert the plug into the outlet, contact an electrician.
Do not defeat the purpose of the grounding plug.

Important Safety Instructions

- 1) Read these instructions.
- 2) Keep these instructions.
- 3) Heed all warnings.
- 4) Follow all instructions.
- 5) Do not use this apparatus near water.
- 6) Clean only with dry cloth.
- 7) Do not block any ventilation openings. Install in accordance with the manufacturer's instructions.
- 8) Do not install near any heat sources such as radiators, heat registers, stoves, or other apparatus (including amplifiers) that produce heat.
- 9) Do not defeat the safety purpose of the polarized or grounding-type plug. A polarized plug has two blades with one wider than the other. A grounding type plug has two blades and a third grounding prong. The wide blade or the third prong are provided for your safety. If the provided plug does not fit into your outlet, consult an electrician for replacement of the obsolete outlet.
- 10) Protect the power cord from being walked on or pinched particularly at plugs, convenience receptacles, and the point where they exit from the apparatus.
- 11) Only use attachments / accessories specified by the manufacturer.
- 12) Use only with the cart, stand, tripod, bracket, or table specified by the manufacturer, or sold with the apparatus. When a cart is used, use caution when moving the cart / apparatus combination to avoid injury from tip-over.
- 13) Unplug this apparatus during lightning storms or when unused for long periods of time.
- 14) Refer all servicing to qualified service personnel. Servicing is required when the apparatus has been damaged in any way, such as power-supply cord or plug is damaged, liquid has been spilled or objects have fallen into the apparatus, the apparatus has been exposed to rain or moisture, does not operate normally, or has been dropped.
- 15) To prevent electric shock, ensure the grounding pin on the AC cord power plug is securely connected.



Dear Panasonic Customer

Welcome to the Panasonic family of customers. We hope that you will have many years of enjoyment from your new Plasma Display.

To obtain maximum benefit from your set, please read these Instructions before making any adjustments, and retain them for future reference.

Retain your purchase receipt as well, and record the model number and serial number of your set in the space provided on the rear cover of these instructions.

Table of Contents

Important Safety Instructions	3	Setup of SCREENSAVER Time	29
FCC STATEMENT	5	Reduces screen after-image	29
Safety Precautions	6	SIDE BAR ADJUST	30
Maintenance	7	Reduces power consumption	31
Accessories	8	Customizing the Input labels	31
Accessories Supplied	8	SET UP for Input Signals	32
Connections	9	COMPONENT / RGB IN SELECT	32
PC Input Terminals connection.....	10	3D Y/C FILTER.....	32
SERIAL Terminals connection	11	COLOR SYSTEM / Panasonic AUTO	33
Power ON / OFF	12	3:2 PULLDOWN / VIDEO NR.....	33
Initial selections	13	SYNC	34
Selecting the input signal	13	H-FREQ. (kHz) / V-FREQ. (Hz).....	34
Selecting the On-Screen Menu Language	13	Options Adjustments	35
Basic Controls	14	Shipping condition	38
On-Screen Menu Displays	16	Troubleshooting	39
ASPECT Controls	18	PC input signals	40
Adjusting POS. /SIZE	19	Specifications	41
MULTI PIP	20		
Advanced PIP	21		
PICTURE Adjustments	22		
ADVANCED SETTINGS.....	23		
SOUND Adjustment	24		
MUTE	24		
Digital Zoom	25		
PRESENT TIME SETUP / SET UP TIMER	26		
PRESENT TIME SETUP	26		
SET UP TIMER	27		
SCREENSAVER (For preventing after-images) ...	28		

FCC STATEMENT

This equipment has been tested and found to comply with the limits for a Class B digital device, pursuant to Part 15 of the FCC Rules. These limits are designed to provide reasonable protection against harmful interference in a residential installation. This equipment generates, uses and can radiate radio frequency energy and, if not installed and used in accordance with the instructions, may cause harmful interference to radio communications. However, there is no guarantee that interference will not occur in a particular installation. If this equipment does cause harmful interference to radio or television reception, which can be determined by turning the equipment off and on, the user is encouraged to try to correct the interference by one or more of the following measures:

- Reorient or relocate the receiving antenna.
- Increase the separation between the equipment and receiver.
- Connect the equipment into an outlet on a circuit different from that to which the receiver is connected.
- Consult the dealer or an experienced technician for help.

This device complies with Part 15 of the FCC Rules. Operation is subject to the following two conditions: (1) This device may not cause harmful interference, and (2) this device must accept any interference received, including interference that may cause undesired operation.

FCC CAUTION:

Pursuant to 47CFR, Part 15.21 of the FCC rules, any changes or modifications to this monitor not expressly approved by Panasonic Corporation of North America could cause harmful interference and would void the user's authority to operate this device.

FCC Declaration of Conformity

Model No. TH-37PG9U, TH-42PG9U, TH-37PR9U, TH-42PR9U

Responsible Party: Panasonic Corporation of North America
One Panasonic Way, Secaucus, NJ 07094
Contact Source: Panasonic Broadcast & Television Systems Company
1-800-524-1448
email: pbtscservice@us.panasonic.com

CANADIAN NOTICE:

This Class B digital apparatus complies with Canadian ICES-003.

Note:

Do not allow a still picture to be displayed for an extended period, as this can cause permanent after-image to remain on the Plasma Display.

Examples of still pictures include logos, video games, computer images, teletext and images displayed in NORMAL mode.

Trademark Credits

- VGA is a trademark of International Business Machines Corporation.
- Macintosh is a registered trademark of Apple Computer, USA.
- S-VGA is a registered trademark of the Video Electronics Standard Association.

Even if no special notation has been made of company or product trademarks, these trademarks have been fully respected.

Safety Precautions

CAUTION

This Plasma Display is for use only with the following optional accessories. Use with any other type of optional accessories may cause instability which could result in the possibility of injury.

(All of the following accessories are manufactured by Matsushita Electric Industrial Co., Ltd.)

• Pedestal.....	TY-ST09GR-K
• Wall-hanging bracket (vertical)	TY-WK42PV3U
• Wall-hanging bracket (angled).....	TY-WK42PR2U, TY-WK42PR3U
• BNC Component Video Terminal Board	TY-42TM6A
• BNC Composite Video Terminal Board.....	TY-42TM6B
• BNC Dual Video Terminal Board	TY-FB9BD
• Ir Through Terminal Board	TY-FB9RT
• RCA Component Video Terminal Board	TY-42TM6Z
• RCA Composite Video Terminal Board.....	TY-42TM6V
• PC Input Terminal Board	TY-42TM6P
• RGB (Digital) Terminal Board	TY-42TM6D
• HDMI Terminal Board	TY-FB8HM
• U/V Tuner Board with MATE I/F.....	TY-FB9TU
(except for Canada)	

Always be sure to ask a qualified technician to carry out set-up.

Small parts can present choking hazard if accidentally swallowed. Keep small parts away from young children. Discard unneeded small parts and other objects, including packaging materials and plastic bags/sheets to prevent them from being played with by young children, creating the potential risk of suffocation.

■ When using the Plasma Display

Do not bring your hands, face or objects close to the ventilation holes of the Plasma Display.

- Top of the Plasma Display is usually very hot due to the high temperature of exhaust air being released through the ventilation holes. Burns or personal injuries can happen if any body parts are brought too close. Placing any object near the top of the display could also result in heat damages to the object as well as to the Display if its ventilation holes are blocked.

Be sure to disconnect all cables before moving the Plasma Display.

- Moving the Display with its cables attached might damage the cables which, in turn, can cause fire or electric shock.

Disconnect the power plug from the wall outlet as a safety precaution before carrying out any cleaning.

- Electric shocks can result if this is not done.

Clean the power cable regularly to prevent it from becoming dusty.

- Built-up dust on the power cord plug can increase humidity which might damage the insulation and cause fire. Unplug the cord from the wall outlet and clean it with a dry cloth.

This Plasma Display radiates infrared rays, therefore it may affect other infrared communication equipment. Install your infrared sensor in a place away from direct or reflected light from your Plasma Display.

Note:

Do not allow a still picture to be displayed for an extended period, as this can cause a permanent after-image to remain on the Plasma Display.

Examples of still pictures include logos, video games, computer images, teletext and images displayed in NORMAL mode.

WARNING

■ Setup

Do not place the Plasma Display on sloped or unstable surfaces.

- The Plasma Display may fall off or tip over.

Do not place any objects on top of the Plasma Display.

- If water spills onto the Plasma Display or foreign objects get inside it, a short-circuit may occur which could result in fire or electric shock. If any foreign objects get inside the Plasma Display, please consult an Authorized Service Center.

Do not cover the ventilation holes.

- Doing so may cause the Plasma Display to overheat, which can cause fire or damage to the Plasma Display.

If using the pedestal (optional accessory), leave a space of 3 15/16" (10 cm) or more at the top, left and right, 2 3/8" (6 cm) or more at the bottom, and 2 3/4" (7 cm) or more at the rear. If using some other setting-up method, leave a space of 3 15/16" (10 cm) or more at the top, bottom, left and right, and 2 3/4" (7 cm) or more at the rear.

■ AC Power Supply Cord

The Plasma Display is designed to operate on 120 V AC, 50/60 Hz.

Securely insert the power cord plug as far as it will go.

- If the plug is not fully inserted, heat may be generated which could cause fire. If the plug is damaged or the wall socket plate is loose, they should not be used.

Do not handle the power cord plug with wet hands.

- Doing so may cause electric shocks.

Do not do anything that might damage the power cable. When disconnecting the power cable, hold the plug, not the cable.

- Do not make any modifications, place heavy objects on, place near hot objects, heat, bend, twist or forcefully pull the power cable. Doing so may cause damage to the power cable which can cause fire or electric shock. If damage to the cable is suspected, have it repaired at an Authorized Service Center.

If the Plasma Display will not be used for a long period of time, unplug the power cord from the wall outlet.

■ If problems occur during use

If a problem occurs (such as no picture or no sound), or if smoke or an abnormal odor is detected from the Plasma Display, unplug the power cord immediately.

- Continuous use of the Display under these conditions might cause fire or permanent damage to the unit. Have the Display evaluated at an Authorized Service Center. Services to the Display by any unauthorized personnel are strongly discouraged due to its high voltage dangerous nature.

If water or foreign objects get inside the Plasma Display, if the Plasma Display is dropped, or if the cabinet becomes damaged, disconnect the power cord plug immediately.

- A short may occur, which could cause fire. Contact an Authorized Service Center for any repairs that need to be made.

Maintenance

The front of the display panel has been specially treated. Wipe the panel surface gently using only a cleaning cloth or a soft, lint-free cloth.

- If the surface is particularly dirty, wipe with a soft, lint-free cloth which has been soaked in pure water or water to which a small amount of neutral detergent has been added, and then wipe it evenly with a dry cloth of the same type until the surface is dry.
- Do not scratch or hit the surface of the panel with fingernails or other hard objects, otherwise the surface may become damaged. Furthermore, avoid contact with volatile substances such as insect sprays, solvents and thinner, otherwise the quality of the surface may be adversely affected.

If the cabinet becomes dirty, wipe it with a soft, dry cloth.

- If the cabinet is particularly dirty, soak the cloth in water to which a small amount of neutral detergent has been added and then wring the cloth dry. Use this cloth to wipe the cabinet, and then wipe it dry with a dry cloth.
- Do not allow any detergent to come into direct contact with the surface of the Plasma Display. If water droplets get inside the unit, operating problems may result.
- Avoid contact with volatile substances such as insect sprays, solvents and thinner, otherwise the quality of the cabinet surface may be adversely affected or the coating may peel off. Furthermore, do not leave it for long periods in contact with articles made from rubber or PVC.

Accessories

Accessories Supplied

Check that you have the Accessories and items shown

Operating Instruction book

AC cord

Fixing bands × 2

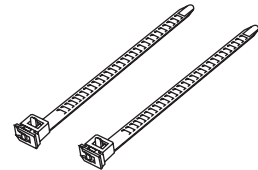
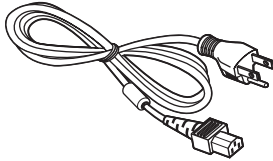
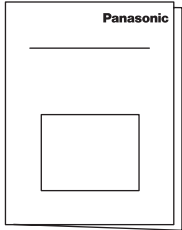

The remote control is not included with this set. Available for purchase separately.

Object model : EUR7636070R

Connections

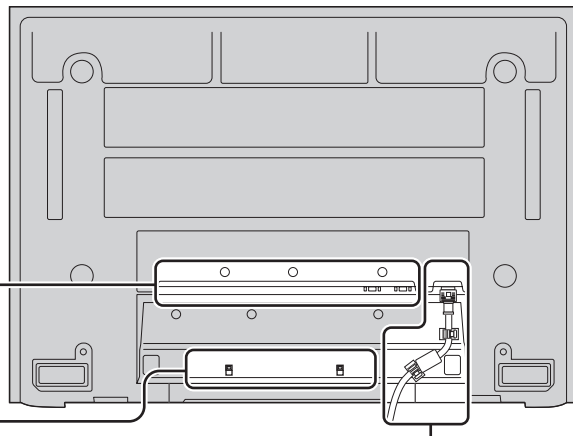

AC cord connection (see page 12)

- AC cord fixing

- ① Connect power plug to the socket of the main body.
- ② Fix the clasper.

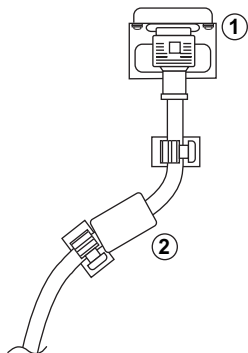

How to fix:
Fix by pushing in until a clicking sound is heard.

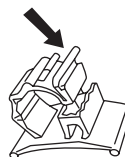

How to release:
Pull up while drawing in the knob.

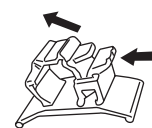

- Cable fixing bands

Secure any excess cables with bands as required.

Pass the attached cable fixing band through the clip as shown in the figure.



1

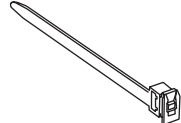

To secure cables connected to Terminals, wrap the cable fixing band around them then pass the pointed end through the locking block, as shown in the figure. **While ensuring there is sufficient slack in cables to minimize stress (especially in the power cord), firmly bind all cables with the supplied fixing band.**

2

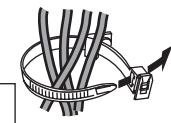

To tighten:

← Pull

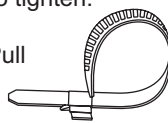

To loosen:
Push the catch

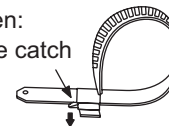

→ Pull

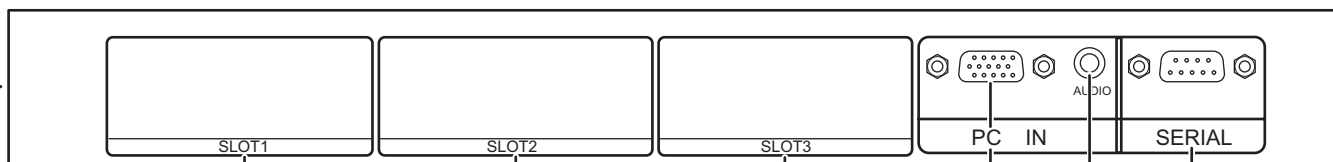

Optional Terminal Board Insert Slot (covered)

From EXTERNAL monitor terminal on Computer (see page 10)

From SERIAL Terminal on Computer (see page 11)

PC Input Terminals connection

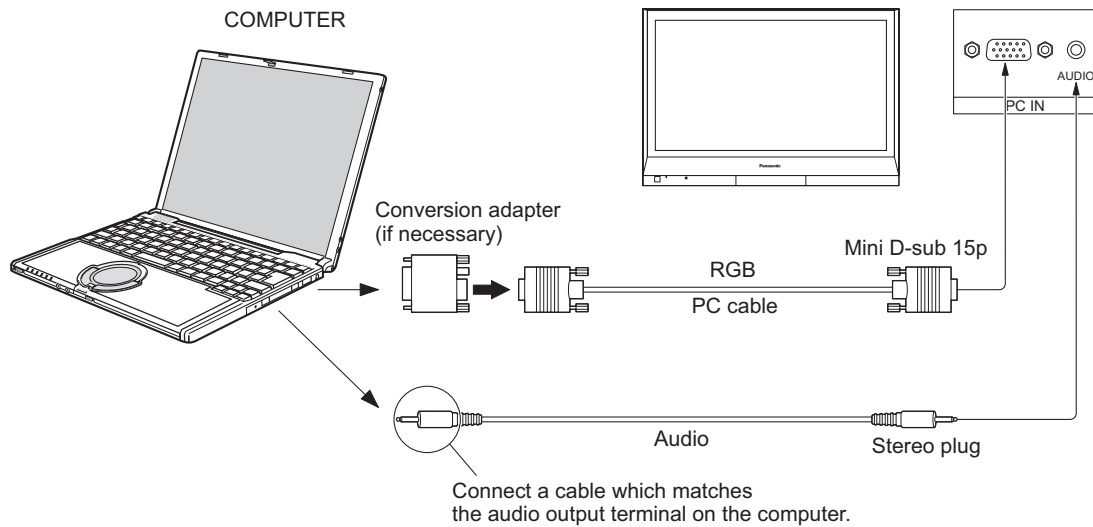

Notes:

- Due to space limitations, occasionally you may have trouble connecting Mini D-sub 15P cable with ferrite core to PC input Terminal.
- Computer signals which can be input are those with a horizontal scanning frequency of 15 to 110 kHz and vertical scanning frequency of 48 to 120 Hz. (However, the image will not be displayed properly if the signals exceed 1,200 lines.)
- The display resolution is a maximum of 640 × 480 dots (TH-37PG9U, TH-42PG9U), 768 × 720 dots (TH-37PR9U), 768 × 768 dots (TH-42PR9U) when the aspect mode is set to “NORMAL”, and 852 × 480 dots (TH-37PG9U, TH-42PG9U), 1,024 × 720 dots (TH-37PR9U), 1,024 × 768 dots (TH-42PR9U) when the aspect mode is set to “FULL”. If the display resolution exceeds these maximums, it may not be possible to show fine detail with sufficient clarity.
- The PC input terminals are DDC1/2B-compatible. If the computer being connected is not DDC1/2B-compatible, you will need to make setting changes to the computer at the time of connection.
- Some PC models cannot be connected to the set.
- There is no need to use an adapter for computers with DOS/V compatible Mini D-sub 15P terminal.
- The computer shown in the illustration is for example purposes only.
- Additional equipment and cables shown are not supplied with this set.
- Do not set the horizontal and vertical scanning frequencies for PC signals which are above or below the specified frequency range.
- Component Input is possible with the pin 1, 2, 3 of the D-sub 15P Connector.

Signal Names for Mini D-sub 15P Connector

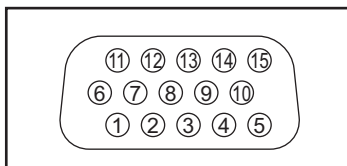

Pin Layout for PC Input Terminal

Pin No.	Signal Name	Pin No.	Signal Name	Pin No.	Signal Name
①	R (P _R /C _R)	⑥	GND (Ground)	⑪	NC (not connected)
②	G (Y)	⑦	GND (Ground)	⑫	SDA
③	B (P _B /C _B)	⑧	GND (Ground)	⑬	HD/SYNC
④	NC (not connected)	⑨	NC (not connected)	⑭	VD
⑤	GND (Ground)	⑩	GND (Ground)	⑮	SCL

SERIAL Terminals connection

The SERIAL terminal is used when the Plasma Display is controlled by a computer.

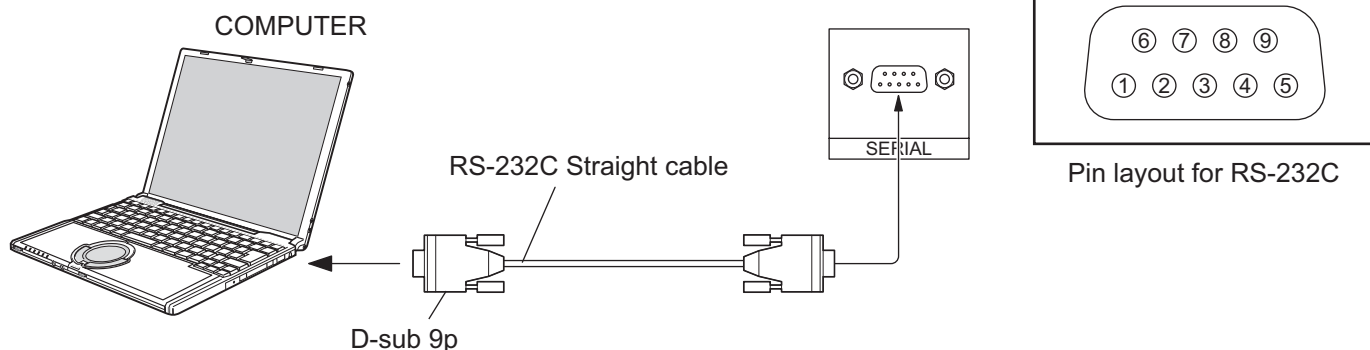

Notes:

- Use the RS-232C cable to connect the computer to the Plasma Display.
- The computer shown is for example purposes only.
- Additional equipment and cables shown are not supplied with this set.

The SERIAL terminal conforms to the RS-232C interface specification, so that the Plasma Display can be controlled by a computer which is connected to this terminal.

The computer will require software which allows the sending and receiving of control data which satisfies the conditions given below. Use a computer application such as programming language software. Refer to the documentation for the computer application for details.

Communication parameters

Signal level	RS-232C compliant
Synchronization method	Asynchronous
Baud rate	9600 bps
Parity	None
Character length	8 bits
Stop bit	1 bit
Flow control	-

RS-232C Conversion cable	
D-sub 9-pin female	Details
②	R X D
③	T X D
⑤	GND
④ • ⑥	Non use
⑦ ⑧	Shorted
① • ⑨	NC

Basic format for control data

The transmission of control data from the computer starts with a STX signal, followed by the command, the parameters, and lastly an ETX signal in that order. If there are no parameters, then the parameter signal does not need to be sent.

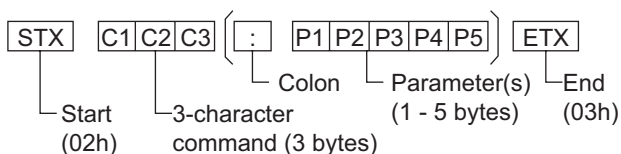

Notes:

- If multiple commands are transmitted, be sure to wait for the response for the first command to come from this unit before sending the next command.
- If an incorrect command is sent by mistake, this unit will send an “ER401” command back to the computer.

Command

Command	Parameter	Control details
PON	None	Power ON
POF	None	Power OFF
AVL	**	Volume 00 - 63
AMT	0	Audio MUTE OFF
	1	Audio MUTE ON
IMS	None	Input select (toggle)
	SL1	Slot1 input
	SL2	Slot2 input
	SL3	Slot3 input
	PC1	PC input
DAM	None	Screen mode select (toggle)
	NORM	NORMAL (4 : 3)
	ZOOM	ZOOM
	FULL	FULL
	JUST	JUST
	SELF	Panasonic AUTO

With the power off, this display responds to PON command only.

Power ON / OFF

Connecting the AC cord plug to the Plasma Display.

Fix the AC cord plug securely to the Plasma Display with the clamper. (see page 9)

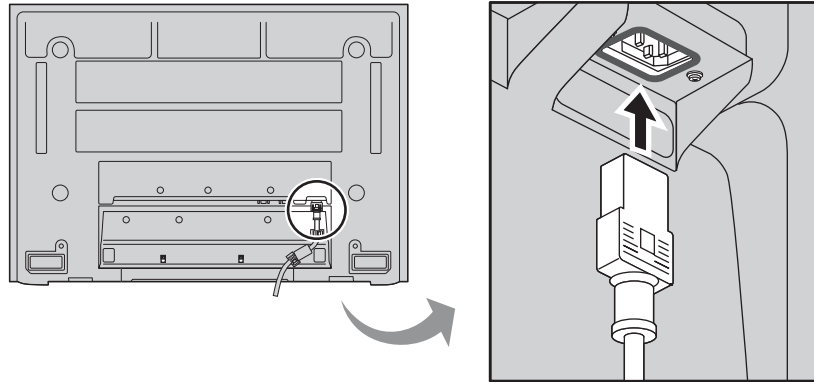



Connecting the plug to the Wall Outlet

Press the Power switch on the Plasma Display to turn the set on: Power-On.

Power Indicator: Green

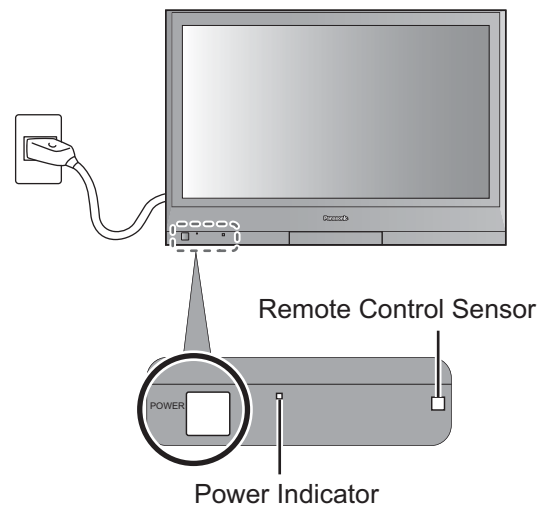
Example: The screen below is displayed for a while after the Plasma Display is turned on. (setting condition is an example.)



Press the  button on the remote control to turn the Plasma Display off.

Power Indicator: Red (standby)



Press the  button on the remote control to turn the Plasma Display on.

Power Indicator: Green

Turn the power to the Plasma Display off by pressing the  switch on the unit, when the Plasma Display is on or in standby mode.

Note:

During operation of the power management function, the power indicator turns orange in the power off state.

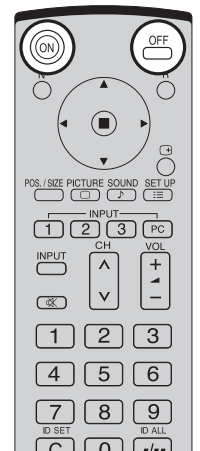

Initial selections

Selecting the input signal

Select the input signals to be connected by installing the optional Terminal Boards.



Press to select the input signal to be played back from the equipment which has been connected to the Plasma Display.

Input signals will change as follow:

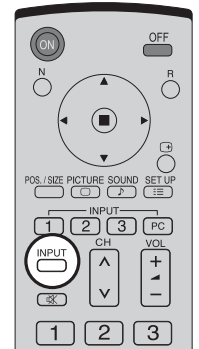
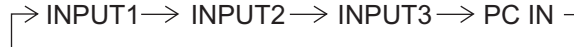

Notes:

- Selecting is also possible by pressing the INPUT button on the unit.
- Input terminal will not be selected if the terminal board is not installed into the SLOT.
- Select to match the signals from the source connected to the component/RGB input terminals. (see page 32)
- In 2 screen display, the same input mode cannot be selected for the main picture and sub picture.

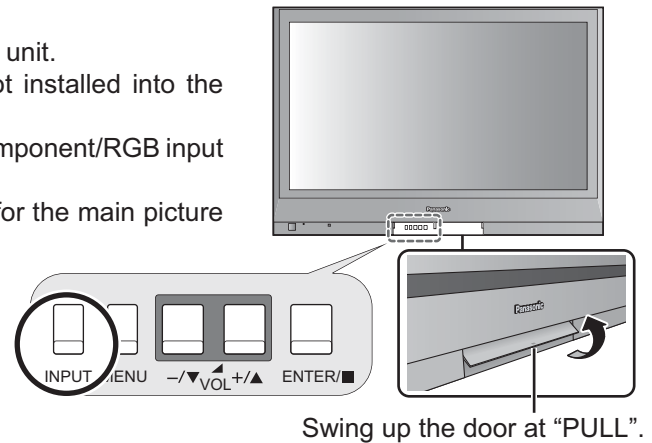

Selecting the On-Screen Menu Language



Press to display the SET UP menu.

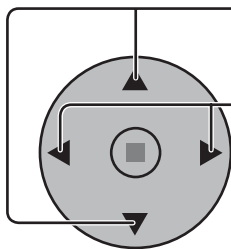

Press to select OSD LANGUAGE.

Press to select your preferred language.

■ Selectable languages

- English(UK)
- Deutsch
- Français
- Italiano
- Español
- ENGLISH(US)
- 中文.....(Chinese)
- 日本語.....(Japanese)
- Русский(Russian)

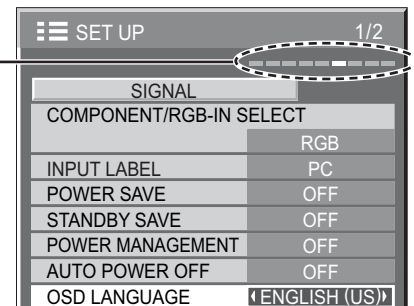
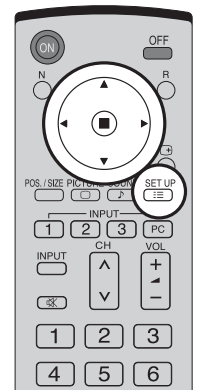

Basic Controls

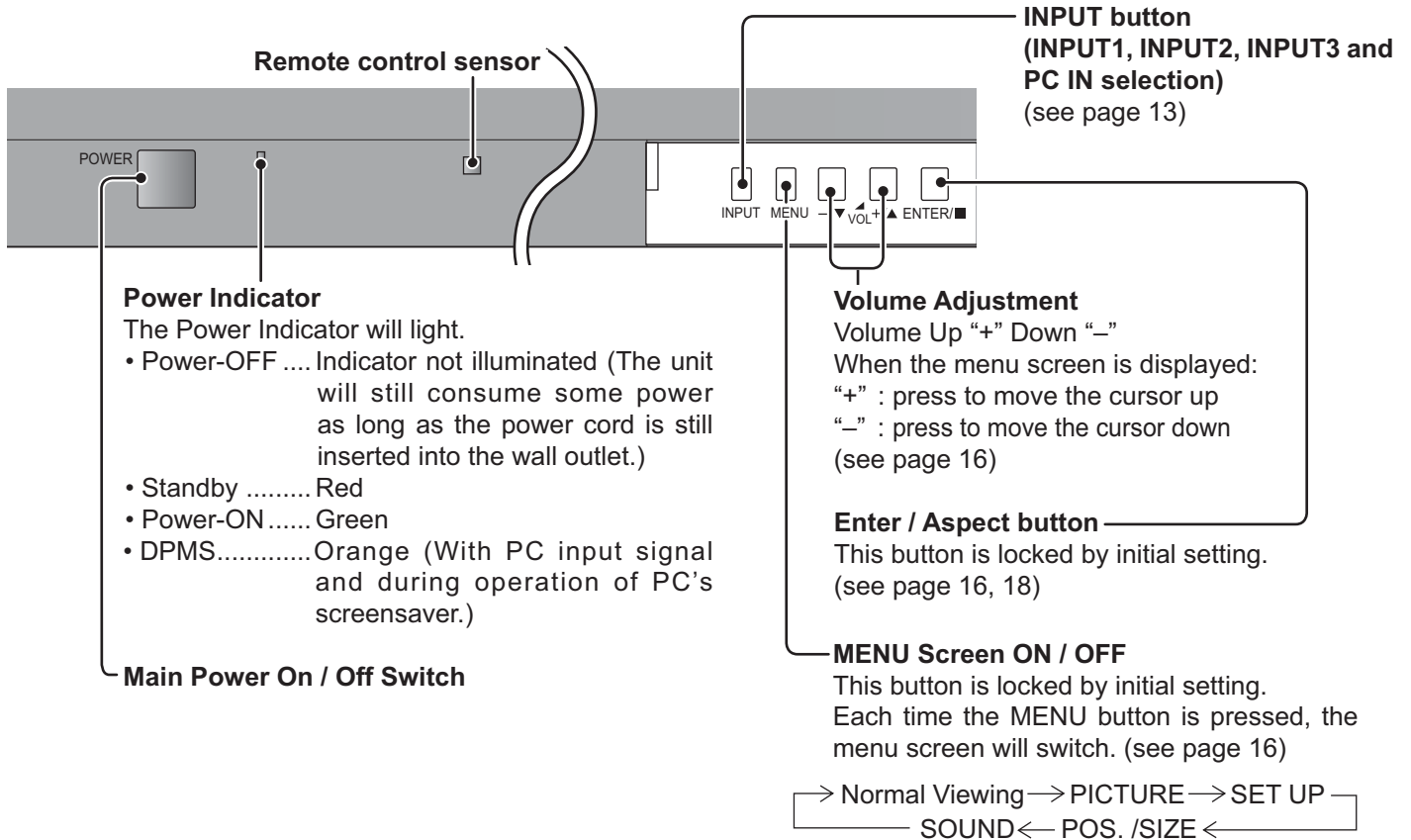

N button (see page 19, 22, 23, 24) _____

POS. /SIZE button (see page 19) _____

PICTURE button (see page 22) _____

INPUT button (INPUT1, INPUT2, INPUT3 and PC IN selection)
Press to select INPUT1, INPUT2, INPUT3 and PC IN input SLOTS sequentially. (see page 13)

Sound mute On / Off (see page 24) _____

Numeric buttons (see page 37) _____

ASPECT button
Press to adjust the aspect. (see page 18)

MULTI Window buttons (see page 20) _____

SURROUND button

The surround setting switches on and off each time the SURROUND button is pressed. The benefits of surround sound are enormous. You can be completely enveloped in sound; just as if you were at a concert hall or cinema.

Note:

The surround settings are memorized separately for each AUDIO MENU (STANDARD, DYNAMIC, CLEAR).

ON ← → OFF

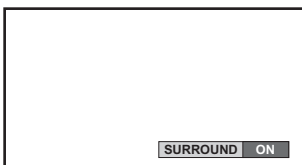

The remote control is not included with this set. Available for purchase separately.

Object model : EUR7636070R

Standby (ON / OFF) button

The Plasma Display must first be plugged into the wall outlet and turned on at the power switch (see page 12). Press ON to turn the Plasma Display On, from Standby mode. Press OFF to turn the Plasma Display Off to Standby mode.

R button (see page 17)

Press the R button to return to previous menu screen.

Status button

Press the "Status" button to display the current system status.

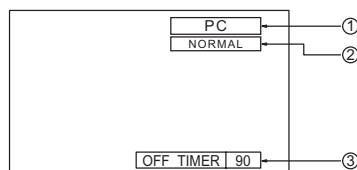

- ① Input label
- ② Aspect mode (see page 18)
- ③ Off timer

The off timer indicator is displayed only when the off timer has been set.

SET UP button (see page 16, 17)

DIRECT INPUT buttons

Press the INPUT "1", "2", "3" or "PC" input mode selection button to select the INPUT mode.

This button is used to switch directly to INPUT mode.

These buttons can only display the slot which is installed. If you press the button whose slot is not installed, it automatically displays the current input signal.

Note:

After-image (image lag) may occur on the plasma display panel when a still picture is kept on the panel for an extended period. The function that darkens the screen slightly is activated to prevent after-image (see page 39), this function is not the perfect solution to after-image.

Channel Adjustment

You can use this button when U/V Tuner Board with MATE I/F is installed (optional accessories). Refer to each Board's Operating Instruction for detail.

Volume Adjustment

Press the Volume Up "+" or Down "-" button to increase or decrease the sound volume level.

OFF TIMER button

The Plasma Display can be preset to switch to stand-by after a fixed period. The setting changes to 30 minutes, 60 minutes, 90 minutes and 0 minutes (off timer cancelled) each time the button is pressed.

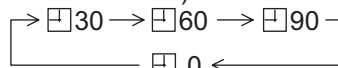

When three minutes remain, "OFF TIMER 3" will flash. The off timer is cancelled if a power interruption occurs.

Digital Zoom (see page 25)



Press to access Digital Zoom.



This displays an enlargement of the designated part of the displayed image.

POSITION buttons
Press to make selections.

SOUND button
(see page 24)

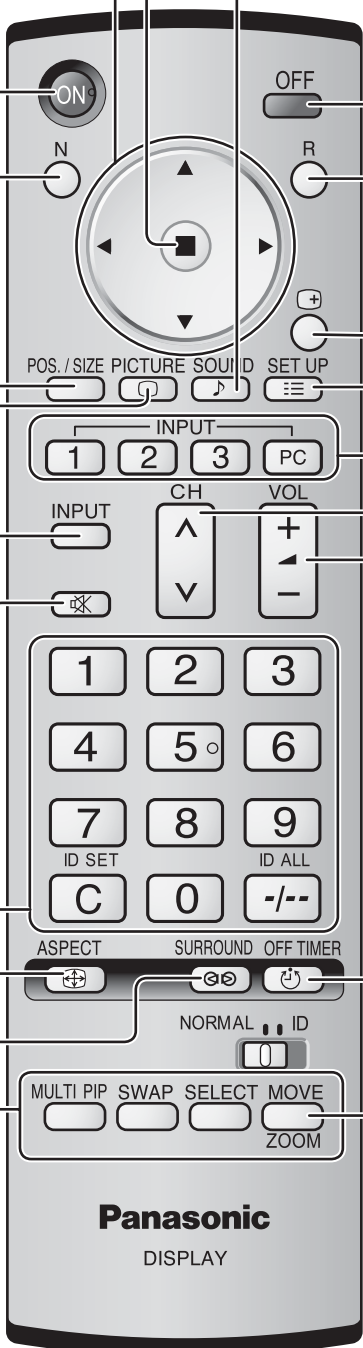

On-Screen Menu Displays

To PICTURE adjust menu (see page 22)

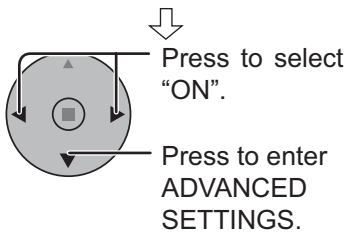
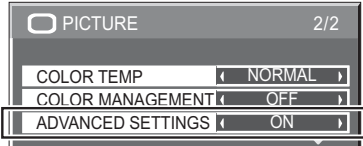
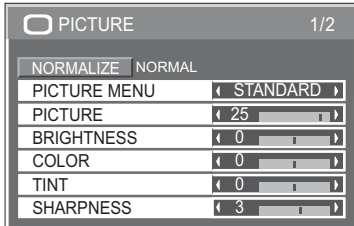

To ADVANCED SETTINGS (see page 22, 23)

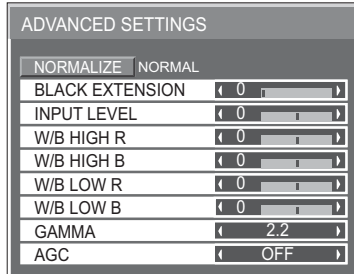

To POS. /SIZE adjust menu (see page 19)

During "VIDEO (S VIDEO)", "COMPONENT" and "DVI" input signal.

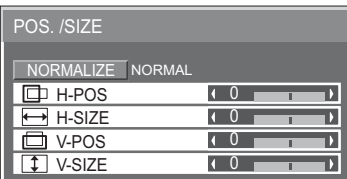

During "RGB/PC" input signal.

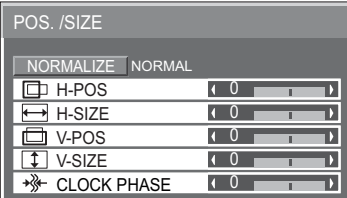

The MENU button on the unit can also be pressed.

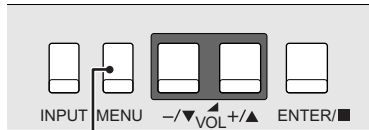

Each time the MENU button is pressed, the menu screen will switch.

➤ Normal Viewing → PICTURE → SETUP
SOUND ← POS. /SIZE ←

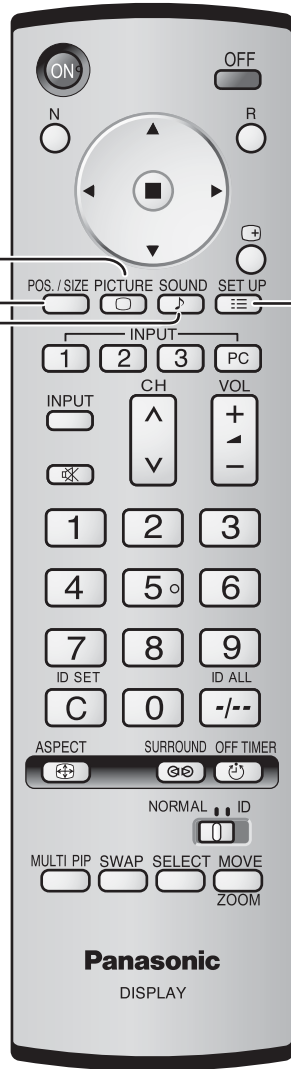

To SOUND adjust menu (see page 24)

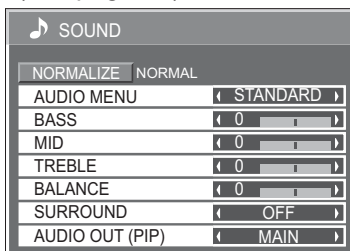

① Press to select.

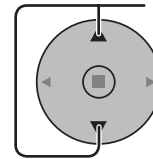

[from the unit]

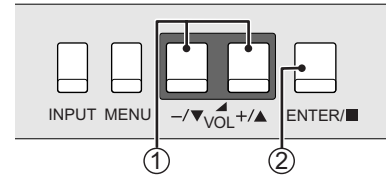

① Press to select.
② Press to access each adjust screen.

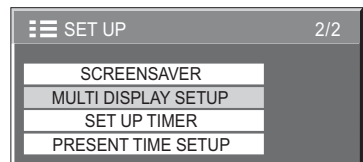
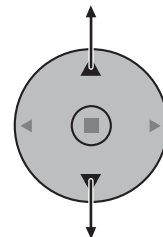
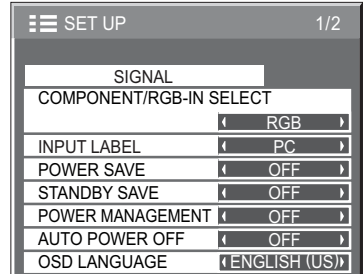

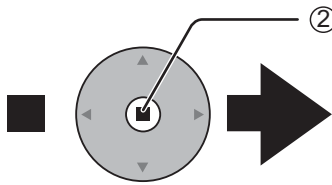

② Press to access each adjust screen.

[from the unit]

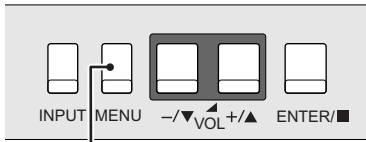

Press to return to next menu screen.

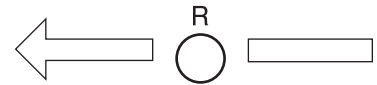

Press the R button to return to previous menu.

To SIGNAL screen for VIDEO (S VIDEO) (see page 32, 33)

SIGNAL [VIDEO]	
3D Y/C FILTER (NTSC)	ON
COLOR SYSTEM	AUTO
3 : 2 PULLDOWN	OFF
Panasonic AUTO (4 : 3)	NORMAL
VIDEO NR	OFF

To SIGNAL screen for COMPONENT (see page 33)

SIGNAL [COMPONENT]	
3 : 2 PULLDOWN	OFF
VIDEO NR	OFF

To SIGNAL screen for RGB (see page 33, 34)

SIGNAL [RGB]	
SYNC	AUTO
3 : 2 PULLDOWN	OFF
VIDEO NR	OFF
H-FREQ.	33.8 kHz
V-FREQ.	60.0 Hz

To SIGNAL screen for DVI (see page 33, 34)

SIGNAL [Digital]	
3 : 2 PULLDOWN	OFF
VIDEO NR	OFF
H-FREQ.	33.8 kHz
V-FREQ.	60.0 Hz

Note: "SIGNAL" setup menu displays a different setting condition for each input signal. (see page 13)

To setup SCREENSAVER (See page 28-30)

SCREENSAVER	
PRESENT TIME OF DAY	99:99
START	
FUNCTION	WHITE BAR SCROLL
MODE	TIME OF DAY
START TIME	6:15
FINISH TIME	12:30
SIDE BAR ADJUST	BRIGHT
WOBBLING	OFF
PEAK LIMIT	OFF

SCREENSAVER	
PRESENT TIME OF DAY	99:99
START	
FUNCTION	WHITE BAR SCROLL
MODE	INTERVAL
SHOW DURATION	6:15
SAVER DURATION	12:30
SIDE BAR ADJUST	BRIGHT
WOBBLING	OFF
PEAK LIMIT	OFF

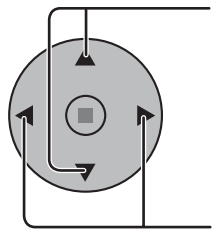

Press to select START TIME/ FINISH TIME (When TIME OF DAY is selected).

Press to select SHOW DURATION/ SAVER DURATION (When INTERVAL is selected).

Press to set up.

SCREENSAVER	
PRESENT TIME OF DAY	99:99
START	
FUNCTION	WHITE BAR SCROLL
MODE	TIME OF DAY
START TIME	6:15
FINISH TIME	12:30
SIDE BAR ADJUST	BRIGHT
WOBBLING	OFF
PEAK LIMIT	OFF

SCREENSAVER	
PRESENT TIME OF DAY	99:99
START	
FUNCTION	WHITE BAR SCROLL
MODE	INTERVAL
SHOW DURATION	6:15
SAVER DURATION	12:30
SIDE BAR ADJUST	BRIGHT
WOBBLING	OFF
PEAK LIMIT	OFF



Press the R button to return to "SET UP" menu.

To SET UP TIMER selection screen. (see page 26, 27)

SET UP TIMER	
PRESENT TIME OF DAY	99:99
POWER ON FUNCTION	OFF
POWER ON TIME	0:00
POWER OFF FUNCTION	OFF
POWER OFF TIME	0:00

To PRESENT TIME SETUP. (see page 26)

PRESENT TIME SETUP	
PRESENT TIME OF DAY	99:99
SET	
PRESENT TIME OF DAY	99:99

Press to select POWER ON TIME / POWER OFF TIME.

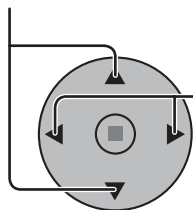

Press to set up POWER ON TIME / POWER OFF TIME.



Press the R button to return to "SET UP" menu.

SET UP TIMER	
PRESENT TIME OF DAY	99:99
POWER ON FUNCTION	OFF
POWER ON TIME	0:00
POWER OFF FUNCTION	OFF
POWER OFF TIME	0:00



SET UP TIMER	
PRESENT TIME OF DAY	99:99
POWER ON FUNCTION	OFF
POWER ON TIME	0:00
POWER OFF FUNCTION	OFF
POWER OFF TIME	0:00

ASPECT Controls

The Plasma Display will allow you to enjoy viewing the picture at its maximum size, including wide screen cinema format picture.

ASPECT



Press repeatedly to move through the aspect options:



[from the unit]

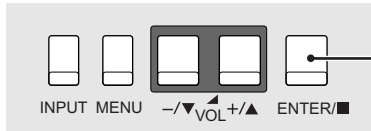

The aspect mode changes each time the ENTER button is pressed.

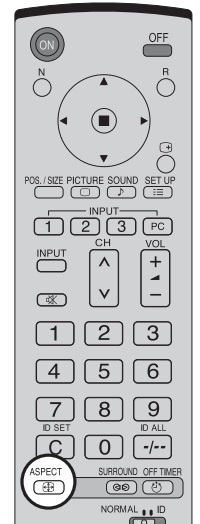

[During MULTI PIP Operations]

• Picture and Picture, Picture in Picture :

• Others : Aspect switching is not possible.



Notes:

- For PC signal input, the mode switches between “NORMAL”, “ZOOM” and “FULL” only.
- For a 1125 (1080) / 60i · 50i · 24p · 25p · 30p · 24sF, 1250 (1080) / 50i, 750 (720) / 60p · 50p signal input, the mode is set to “FULL” mode, and switching is not possible.
- Panasonic AUTO can be selected only during Video signal input.
- The aspect mode is memorized separately for each input terminal.

Mode	Picture	Explanation
NORMAL		NORMAL will display a 4:3 picture at its standard 4:3 size.
ZOOM		ZOOM mode magnifies the central section of the picture.
FULL		FULL will display the picture at its maximum size but with slight elongation.
JUST		JUST mode will display a 4:3 picture at its maximum size but with aspect correction applied to the center of the screen so that elongation is only apparent at the left and right edges of the screen. The size of the picture will depend on the original signal.
Panasonic AUTO	<p>For an elongated image</p> <p>For a 4:3 image</p> <p>Image is expanded in accordance with the Panasonic AUTO mode setting (see page 33).</p>	<p>The display will automatically become enlarged (depending on the picture source), allowing you to view the picture at its maximum size.</p> <p>Notes:</p> <ul style="list-style-type: none"> • Panasonic AUTO mode is designed to automatically adjust the aspect ratio to handle a mix of 16:9 and 4:3 program material. Certain 4:3 program material, such as stock market data screens, may occasionally cause the image size to change unexpectedly. When viewing such programs, it is recommended that the ASPECT be set to NORMAL. • If adjusting the PICTURE V-POS/V-SIZE in Panasonic AUTO with FULL mode, the adjustment is not memorized. When exiting the mode, the screen will return to a former adjustment. • Panasonic AUTO can not be selected while TY-FB9BD (optional BNC Dual Video Terminal Board) is installed.

Note: Do not allow the picture to be displayed in NORMAL mode for an extended period, as this can cause a permanent after-image to remain on the Plasma Display Panel.

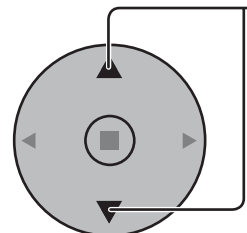
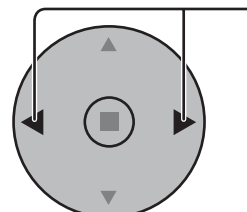
Adjusting POS. /SIZE

- 1  Press to display the POS. /SIZE menu.
- 2  Press to select H-POS / H-SIZE / V-POS / V-SIZE / CLOCK PHASE.
- 3  Press to adjust POS. /SIZE.
- 4  Press to exit from adjust mode.

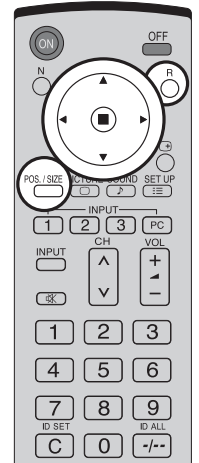

During "VIDEO (S VIDEO)",
"COMPONENT" and "DVI" input signal.

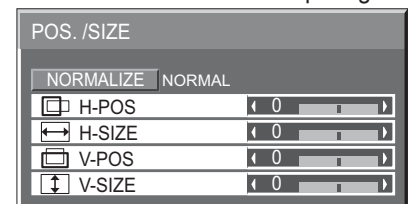

During "RGB / PC" input signal.

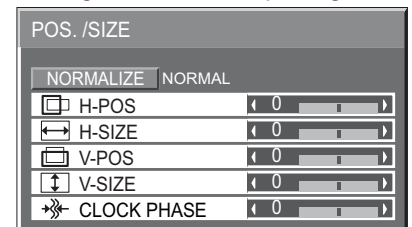

Notes:

- Adjustment details are memorized separately for different input signal formats (Adjustments for component signals are memorized for 525 (480) / 60i · 60p, 625 (575) / 50i · 50p, 1125 (1080) / 60i · 50i · 24p · 25p · 30p · 24sF, 1250 (1080) / 50i, 750 (720) / 60p · 50p each, and RGB/PC/DVI signals are memorized for each frequency.)
- If a "Cue" or "Rew" signal from a VCR or DVD player is received, the picture position will shift up or down. This picture position movement cannot be controlled by the POS. /SIZE function.
- If adjusting the PICTURE V-POS / V-SIZE in Panasonic AUTO with FULL mode, the adjustment is not memorized. When exiting the mode, the screen will return to a former adjustment.

H-POS Adjust the horizontal position.

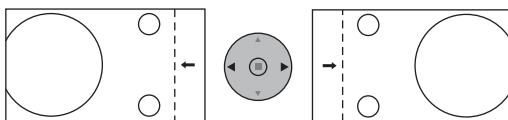

H-SIZE Adjust the horizontal size.

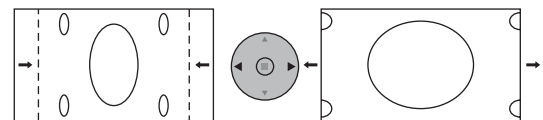

V-POS Adjust the vertical position.

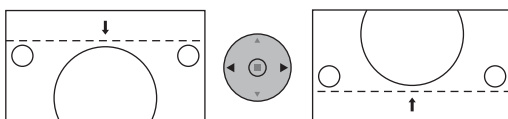

V-SIZE Adjust the vertical size.

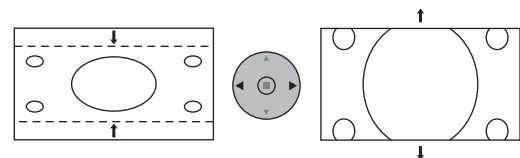

CLOCK PHASE Eliminate the flickering and distortion.
(RGB/PC in mode)

Helpful Hint (/ **NORMALIZE** Normalization)

While the POS. /SIZE display is active, if either the N button on the remote control is pressed at any time or the ACTION (■) button is pressed during "NORMALIZE", then all adjustment values are returned to the factory settings.

MULTI PIP

MULTI PIP



Press repeatedly.
Each time pressing this button main picture and sub picture will be displayed as follows below.

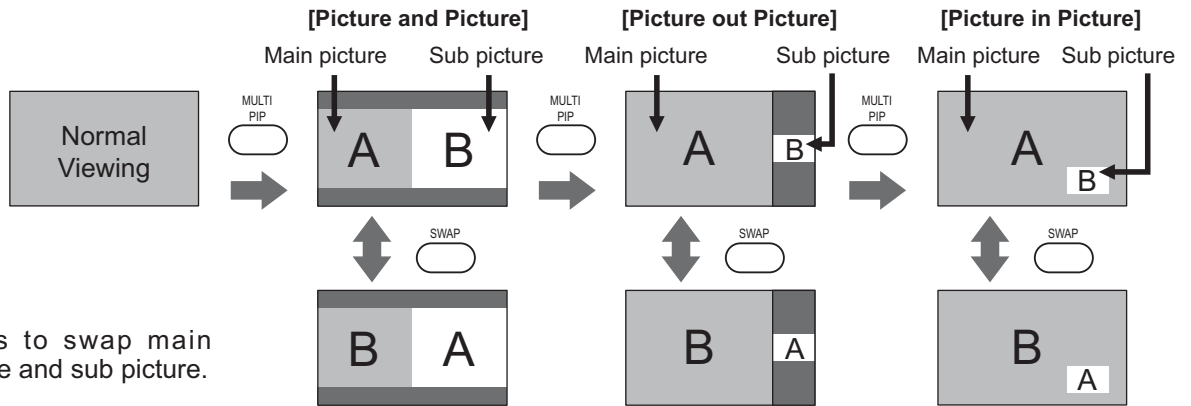

SWAP



Press to swap main picture and sub picture.

SELECT



Press to select the input mode.
Under main Picture and sub picture display, select the picture which you would like to change input modes.

Notes:

- The sub picture sound is heard while a sub picture operation is underway.
- The sub picture operation automatically returns to the main picture operation if a sub picture operation has not been performed for about 3 seconds or if any of the remote control buttons is pressed (except INPUT button).

[Example]

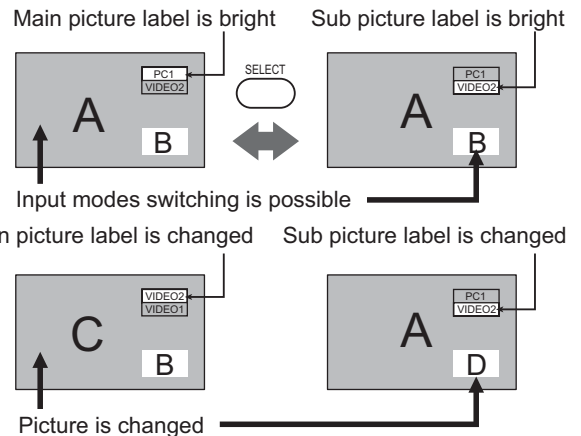

INPUT



Press to change input signal.

MOVE



Press to move the sub picture.
Each time the location of the sub picture will be moved.

ZOOM





Notes:

- This button is effective only in the picture in picture.
- The sub picture may be hidden by the on screen display, depending on its position.

Notes:

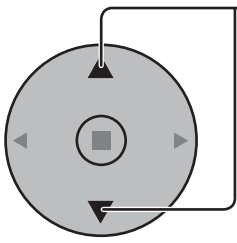
- Sound output is from the picture which is selected in Audio OUT(PIP) (See page 24).
- In 2 screen display, the same input mode cannot be selected for the main picture and sub picture.
- The main picture and sub picture are processed by different circuits, resulting in a slight difference in the clarity of the pictures. There may also be a difference in the picture quality of the sub picture depending on the type of signals displayed on the main picture and depending on the 2-picture display mode.
- Due to the small dimensions of the sub pictures, these sub pictures cannot be shown in detail.
- Computer screen picture is displayed in a simplified format, and it may not be possible to discern details on them satisfactorily.
- Following combinations of two analog signals cannot be displayed simultaneously.
Component - Component, Component - PC (RGB), PC (RGB) - Component, PC (RGB) - PC (RGB)

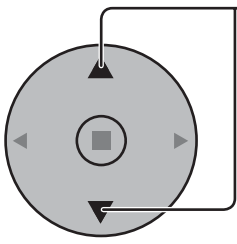
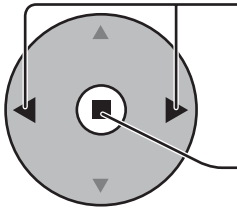
Advanced PIP

- 1  Press to display the Setup menu.
- 2  Press to select "OSD Language".
- 3  Press and hold until the Options menu is displayed.
- 4  Press to select Advanced PIP.
- 5  Press to adjust the menu.
Off : Sets normal two screen display mode (see page 20).
On : Sets Advanced PIP mode.
Press to confirm.
- 6  Press to exit from Options menu.

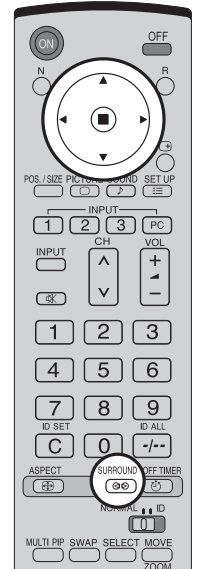

Options 1/3	
Off-timer function	Enable
Onscreen display	On
Initial INPUT	Off
Initial VOL level	Off 0
Maximum VOL level	Off 0
INPUT lock	Off
Studio W/B	Off
Advanced PIP	Off
Display size	Off

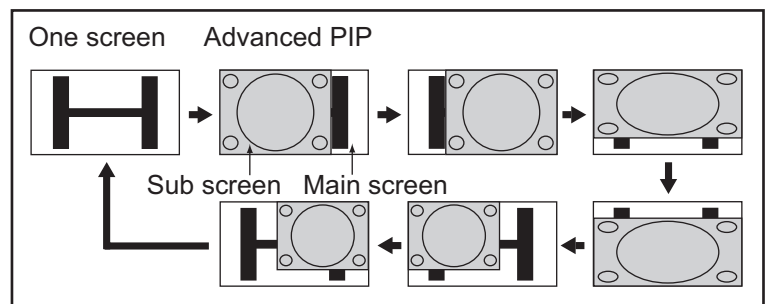

Notes:

- Advanced PIP corresponding signal

Sub screen	Main screen
NTSC, PAL, SECAM (tuner, video) 525i, 525p, 625i, 625p, 750/60p, 750/50p, 1125/60i, 1125/50i, 1250/50i (Component Video, RGB, DVI, SDI, HDMI)	640x480@60Hz, 852x480@60Hz, 1024x768@60Hz, 1366x768@60Hz (RGB, DVI, HDMI) 1280x768@60Hz (DVI)

- Sound output is from the picture which is selected in Audio OUT (PIP) (See page 24).
- In 2 screen display, the same input mode cannot be selected for the main picture and sub picture.
- The main picture and sub picture are processed by different circuits, resulting in a slight difference in the clarity of the pictures. There may also be a difference in the picture quality of the sub picture depending on the type of signals displayed on the main picture and depending on the 2-picture display mode.
- Due to the small dimensions of the sub pictures, these sub pictures cannot be shown in detail.
- Computer screen picture is displayed in a simplified format, and it may not be possible to discern details on them satisfactorily.
- Following combinations of two analog signals cannot be displayed simultaneously.
Component - Component, Component - PC (RGB), PC (RGB) - Component, PC (RGB) - PC (RGB)
- Refer to each board's operating instruction for DVI, SDI, HDMI's corresponding signals.

PICTURE Adjustments

1  Press to display the PICTURE menu.

2 Select to adjust each item.

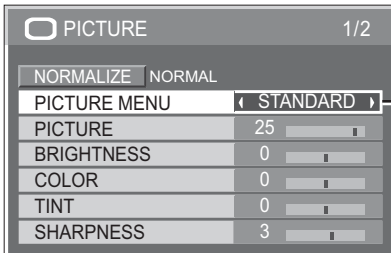
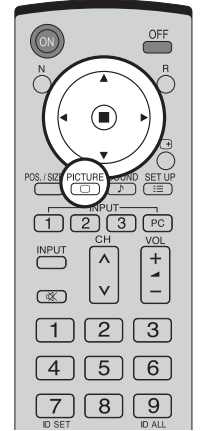
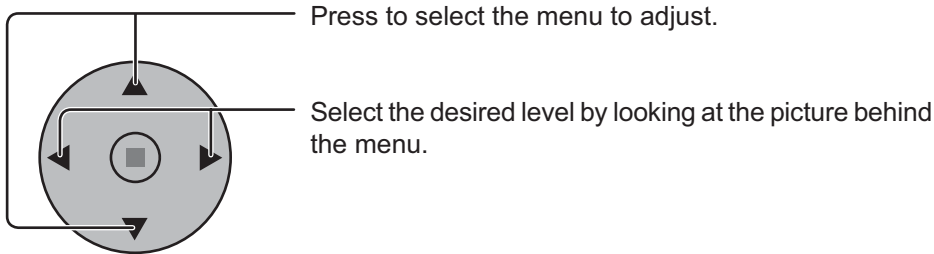

Press the left ◀ or right ▶ button to switch between modes.



STANDARD

For viewing in standard (evening lighting) environments. This menu selects the normal levels of BRIGHTNESS and PICTURE.

DYNAMIC

For viewing in brighter environments. This menu selects higher than normal levels of BRIGHTNESS and PICTURE.

CINEMA

Ideal for movies.

Note:

If you would like to change the picture and color of the selected PICTURE menu to something else, adjust using the items in the PICTURE menu. (see next page)

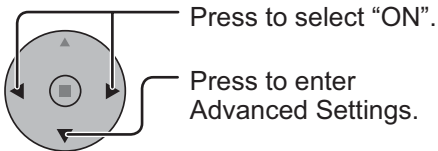
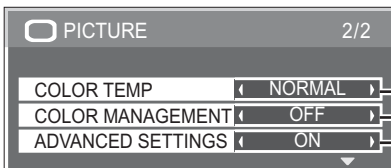

ADVANCED SETTINGS ON
Enables fine picture adjustment at a professional level (see next page).

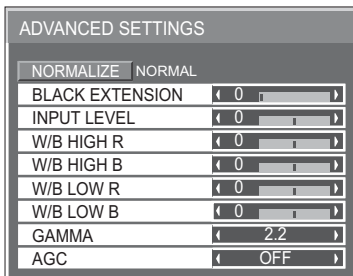

ADVANCED SETTINGS OFF
Displays images with settings of the PICTURE menu.

Press the left ◀ or right ▶ button to switch between modes.



COLOR MANAGEMENT ON

Enables vivid color adjustment automatically.

Helpful Hint (/ **NORMALIZE** Normalization)

While the "PICTURE" menu is displayed, if either the N button on the remote control is pressed at any time or the ACTION () button is pressed during "NORMALIZE", then all adjustment values are returned to the factory settings.

Item	Effect	Adjustments
PICTURE	Less More	Adjusts the proper picture contrast.
BRIGHTNESS	Darker Brighter	Adjusts for easier viewing of dark pictures such as night scenes and black hair.
COLOR	Less More	Adjusts color saturation.
TINT	Reddish Greenish	Adjusts for natural flesh tones.
SHARPNESS	Less More	Adjusts picture sharpness.

Notes:

- “COLOR” and “TINT” settings cannot be adjusted for “RGB/PC” and “DVI” input signal.
- You can change the level of each function (PICTURE, BRIGHTNESS, COLOR, TINT, SHARPNESS) for each PICTURE MENU.
- The setting details for STANDARD, DYNAMIC and CINEMA respectively are memorized separately for each input terminal.
- The “TINT” setting can be adjusted for NTSC signal only during “VIDEO (S VIDEO)” input signal.
- In PICTURE, there is not a noticeable change even when contrast is increased with a bright picture or reduced with a dark picture.

ADVANCED SETTINGS

Item	Effect	Details
BLACK EXTENSION	Less More	Adjusts the dark shades of the image in gradation.
INPUT LEVEL	Less More	Adjustment of parts which are extremely bright and hard to see. (This cannot be adjusted when the input signal is DVI.)
W/B HIGH R	Less More	Adjusts the white balance for light red areas.
W/B HIGH B	Less More	Adjusts the white balance for light blue areas.
W/B LOW R	Less More	Adjusts the white balance for dark red areas.
W/B LOW B	Less More	Adjusts the white balance for dark blue areas.
GAMMA	Down Up	S CURVE \longleftrightarrow 2.0 \longleftrightarrow 2.2 \longleftrightarrow 2.5
AGC	OFF ON	Increases the brightness of dark signal automatically.

Notes:

- Carry out “W/B” adjustment as follows.
 1. Adjust the white balance of the bright sections using the “W/B HIGH R” and “W/B HIGH B” settings.
 2. Adjust the white balance of the dark sections using the “W/B LOW R” and “W/B LOW B” settings.
 3. Repeat steps 1 and 2 to adjust.
 Steps 1 and 2 affect each other’s settings, so repeat each step in turn to make the adjustment.
- The adjustment values are memorized separately for each input terminal.
- The adjustment range values should be used as an adjustment reference.

Helpful Hint (/ **NORMALIZE Normalization**)

On the remote control unit, while the “ADVANCED SETTINGS” menu is displayed, if either the N button is pressed at any time or the ACTION () button is pressed during “NORMALIZE”, then all adjustment values are returned to the factory settings.

SOUND Adjustment

1  Press to display the SOUND menu.

2 Select to adjust each item.

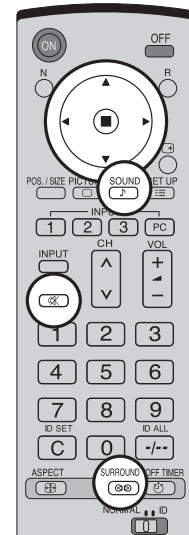
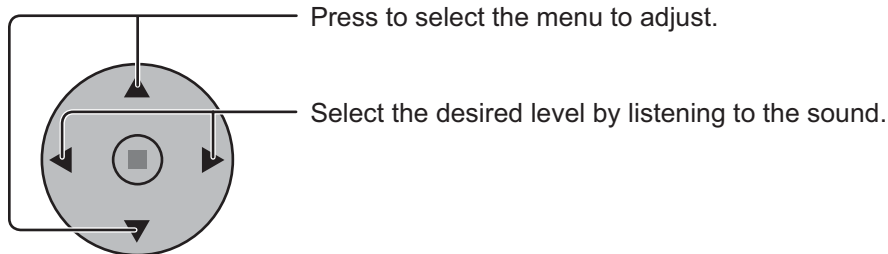

- BASS** — Adjusts low pitch sounds
- MID** — Adjusts normal sounds
- TREBLE** — Adjusts pitch sounds
- BALANCE** — Adjusts left and right volumes
- SURROUND** — Select On or Off

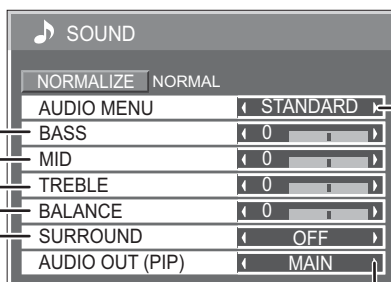

STANDARD — Emits the original sound.

↕

DYNAMIC — Accentuates sharp sound.

↕

CLEAR — Attenuates human voice.

MAIN — Selects Main picture sound.

↕

SUB — Selects PIP frame sound.

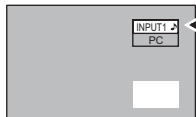

(When Main picture sound is chosen.)

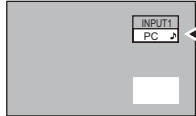

(When PIP frame sound is chosen.)

Musical note  is displayed on right side of the audio output screen label.

Notes:

- Press the SURROUND button to directly turn the surround effect ON and OFF. (see page 14)
- BASS, MID, TREBLE and SURROUND settings are memorized separately for each AUDIO MENU.

Helpful Hint (/ **NORMALIZE** Normalization)

While the "SOUND" menu is displayed, if either the N button on the remote control is pressed at any time or the ACTION () button is pressed during "NORMALIZE", then all adjustment values are returned to the factory settings.

MUTE

Useful when answering the phone or receiving unexpected visitors.

 Press this button to mute the sound. Press again to reactivate sound. Sound is also reactivated when power is turned off or volume level is changed.

Digital Zoom

This displays an enlargement of the designated part of the displayed image.

1 Display the "Operation Guide".



Press to access Digital Zoom.
The "Operation Guide" will be displayed.

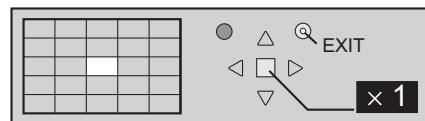
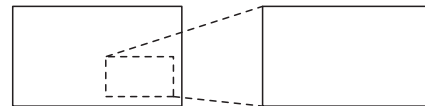

During Digital Zoom, only the following buttons can be operated.

[Remote control]

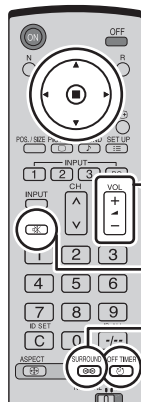

VOL button

MUTE button

SURROUND button

OFF TIMER button

[Unit]

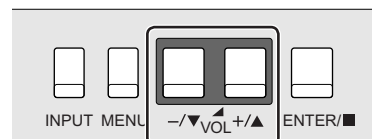

VOL button

2 Select the area of the image to be enlarged.

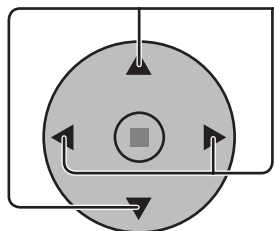

Press on the enlargement location to select.

The cursor will move.

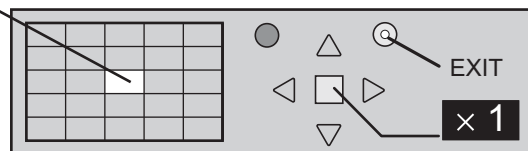
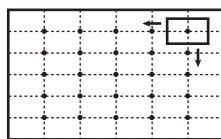

3 Select the magnification required for the enlarged display.

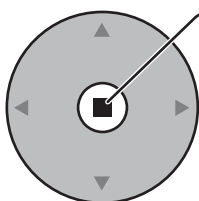

Each time this is pressed, the magnification factor changes.
This is shown in the image being displayed.

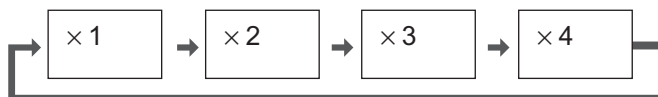

4 Return to normal display (quit Digital Zoom).



Press to exit from the Digital Zoom.

Notes:

- When power goes OFF (including "Off Timer" operation), Digital Zoom terminates.
- The Digital Zoom function cannot be selected while in the following operation state:
"Multi-viewer" (Picture in Picture, Picture out Picture, Picture and Picture) operation. (see page 20)
- While Digital Zoom is in operation, "Adjusting POS. /SIZE" cannot be used.

PRESENT TIME SETUP / SET UP TIMER

The timer can switch the Plasma Display ON or OFF.

Before attempting Timer Set, confirm the PRESENT TIME OF DAY and adjust if necessary. Then set POWER ON TIME / POWER OFF TIME.

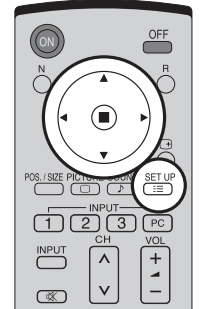

1  Press to display the SET UP menu.

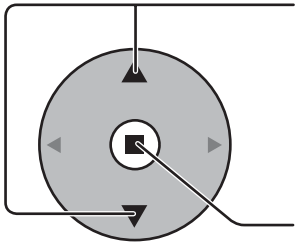
2  Press to select SET UP TIMER or PRESENT TIME SETUP.
Press to display the SET UP TIMER screen or PRESENT TIME SETUP screen.

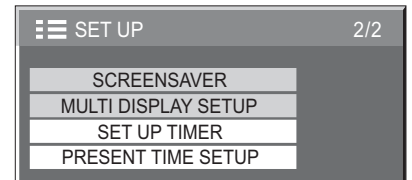
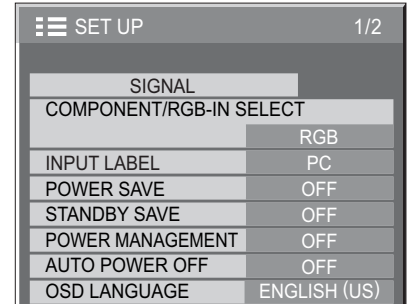

PRESENT TIME SETUP

Display the PRESENT TIME SETUP screen.

To set up PRESENT TIME OF DAY, follow the procedure described below.

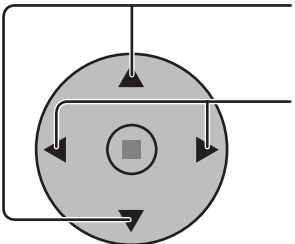
1  Press to select PRESENT TIME OF DAY.
Press to set up PRESENT TIME OF DAY.
▶ button: Forward
◀ button: Back
Notes:
• Pressing “◀” or “▶” button once changes PRESENT TIME OF DAY 1minute.
• Pressing “◀” or “▶” button continuously changes PRESENT TIME OF DAY by 15 minutes.

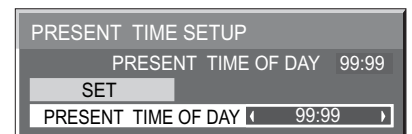

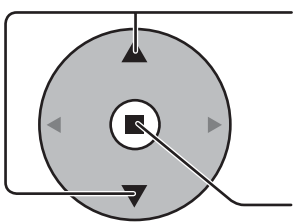
2  Press to select Set.
Press to store PRESENT TIME SETUP.
Note:
Set cannot be selected unless PRESENT TIME OF DAY is set.

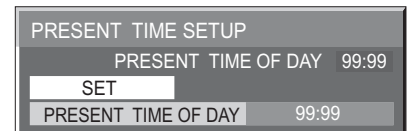

3  Press to exit from PRESENT TIME SETUP.

SET UP TIMER

Display the SET UP TIMER SCREEN.

1

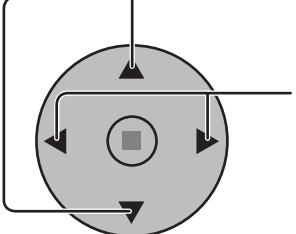

Press to select
POWER ON TIME / POWER OFF TIME.

Press to set up POWER ON TIME / POWER OFF TIME.

▶ button: Forward
◀ button: Back

SET UP TIMER	
PRESENT TIME OF DAY 99:99	
POWER ON FUNCTION	OFF
POWER ON TIME	◀ 0:00 ▶
POWER OFF FUNCTION	OFF
POWER OFF TIME	◀ 0:00 ▶

Notes:

- Pressing “◀” or “▶” button once changes POWER ON TIME / POWER OFF TIME 1minute.
- Pressing “◀” or “▶” button continuously changes POWER ON TIME / POWER OFF TIME by 15 minutes.

2

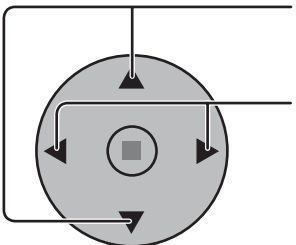

Press to select POWER ON FUNCTION / POWER OFF FUNCTION.

Press to select ON.

SET UP TIMER	
PRESENT TIME OF DAY 99:99	
POWER ON FUNCTION	◀ OFF ▶
POWER ON TIME	0:00
POWER OFF FUNCTION	◀ OFF ▶
POWER OFF TIME	0:00

3



Press twice to exit from SET UP.

Note:

Timer function will not work unless “PRESENT TIME OF DAY” is set.

SCREENSAVER (For preventing after-images)

Do not display a still picture, especially in NORMAL mode, for any length of time.
If the display must remain on, a SCREENSAVER should be used.

1  Press to display the SET UP menu.

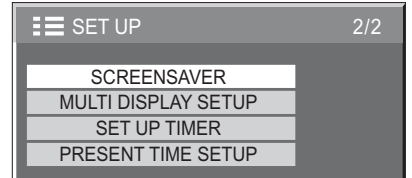

2  Press to select the SCREENSAVER.

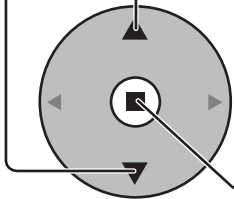

Press to select the SCREENSAVER screen.

3 NEGATIVE / SCROLL selection

 Press to select the FUNCTION.

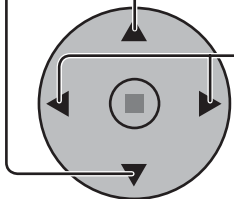
 Press to select the desired function.

WHITE BAR SCROLL ← → NEGATIVE

WHITE BAR SCROLL : A white bar will scroll from left to right.

NEGATIVE : A negative image will be displayed on the screen.

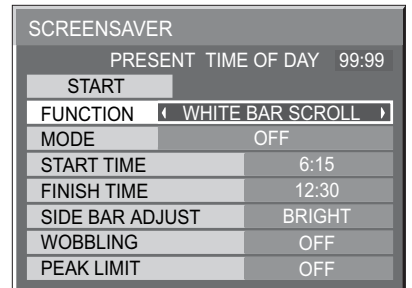

4 MODE selection

 Press to select the MODE.

 Press to select each mode items.

OFF
↕
INTERVAL
↕
TIME OF DAY
↕
ON

: Operates when SHOW DURATION and SAVER DURATION are set up and those times arrive.

: Operates when START TIME and FINISH TIME are set up and those times arrive.

: Operates when START is selected and the ACTION (■) button is pressed.

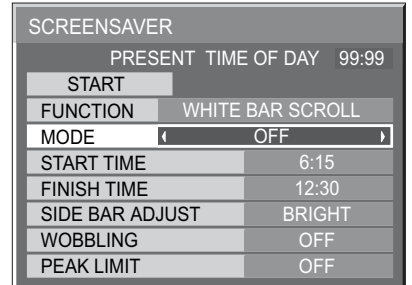

5 START setting

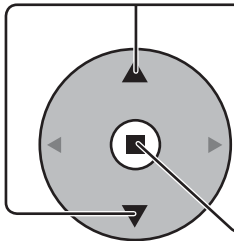
 When the MODE is set to ON, press to select START.

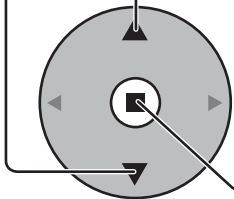

Press to start SCREENSAVER.

The menu screen will disappear and the SCREENSAVER will be activated. **To stop the SCREENSAVER under ON, press the R button.**

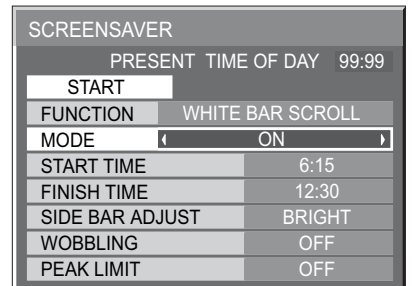

Setup of SCREENSAVER Time

After selecting TIME OF DAY or INTERVAL, the relevant Time Setup will become available for selection and the Operating Time may be set. (Time cannot be set when "MODE" is "ON" or "OFF".)

SCREENSAVER	
PRESENT TIME OF DAY 99:99	
START	
FUNCTION	WHITE BAR SCROLL
MODE	◀ TIME OF DAY ▶
START TIME	6:15
FINISH TIME	12:30
SIDE BAR ADJUST	BRIGHT
WOBBLING	OFF
PEAK LIMIT	OFF

SCREENSAVER	
PRESENT TIME OF DAY 99:99	
START	
FUNCTION	WHITE BAR SCROLL
MODE	◀ INTERVAL ▶
SHOW DURATION	6:15
SAVER DURATION	12:30
SIDE BAR ADJUST	BRIGHT
WOBBLING	OFF
PEAK LIMIT	OFF

SCREENSAVER	
PRESENT TIME OF DAY 99:99	
START	
FUNCTION	WHITE BAR SCROLL
MODE	◀ OFF ▶
START TIME	6:15
FINISH TIME	12:30
SIDE BAR ADJUST	BRIGHT
WOBBLING	OFF
PEAK LIMIT	OFF

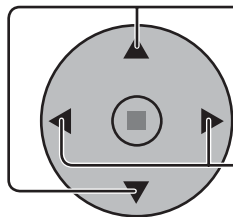

Press to select START TIME / FINISH TIME
(When TIME OF DAY is selected).
Press to select SHOW DURATION / SAVER
DURATION (When INTERVAL is selected).

Press to setup.
▶ button: Forward
◀ button: Back

Notes:

- Pressing "◀" or "▶" button once changes the Time 1minute.
[However, switching occurs every 15 minutes when Periodic Time is selected.]
- Pressing "◀" or "▶" button continuously changes the Time by 15 minutes.

SCREENSAVER	
PRESENT TIME OF DAY 99:99	
START	
FUNCTION	WHITE BAR SCROLL
MODE	◀ TIME OF DAY ▶
START TIME	◀ 0:00 ▶
FINISH TIME	◀ 0:00 ▶
SIDE BAR ADJUST	BRIGHT
WOBBLING	OFF
PEAK LIMIT	OFF

SCREENSAVER	
PRESENT TIME OF DAY 99:99	
START	
FUNCTION	WHITE BAR SCROLL
MODE	◀ INTERVAL ▶
SHOW DURATION	◀ 0:00 ▶
SAVER DURATION	◀ 0:00 ▶
SIDE BAR ADJUST	BRIGHT
WOBBLING	OFF
PEAK LIMIT	OFF



SCREENSAVER	
PRESENT TIME OF DAY 99:99	
START	
FUNCTION	WHITE BAR SCROLL
MODE	◀ TIME OF DAY ▶
START TIME	◀ 6:15 ▶
FINISH TIME	◀ 12:30 ▶
SIDE BAR ADJUST	BRIGHT
WOBBLING	OFF
PEAK LIMIT	OFF

SCREENSAVER	
PRESENT TIME OF DAY 99:99	
START	
FUNCTION	WHITE BAR SCROLL
MODE	◀ INTERVAL ▶
SHOW DURATION	◀ 6:15 ▶
SAVER DURATION	◀ 12:30 ▶
SIDE BAR ADJUST	BRIGHT
WOBBLING	OFF
PEAK LIMIT	OFF

Note: Timer function will not work unless "PRESENT TIME OF DAY" is set.

Reduces screen after-image

These functions prevent the occurrence of an "after image" on the display when turned ON.

WOBBLING: Automatically shifts the display image at a dot level pitch (therefore unnoticeable to the eye) to prevent after image of sharper contour of image.

ON1: Shifts the image over time.

ON2: Shifts the image depending on screen-detection.

PEAK LIMIT: Suppresses image contrast (peak brightness).

Note: When a still picture is viewed for an extended time, the screen may become slightly darker. (see page 39)

1

SET UP



Press to display the SET UP menu.

2

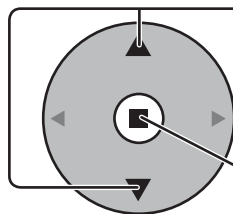

Press to select "SCREENSAVER".

Press to display SCREENSAVER menu.

3

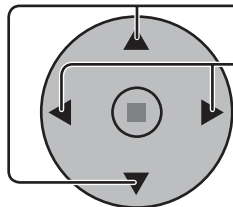

Press to select "WOBBLING" or "PEAK LIMIT".

Press to select "ON1", "ON2" or "OFF" (WOBBLING).
"ON" or "OFF" (PEAK LIMIT).

SET UP		2/2
SCREENSAVER		
MULTI DISPLAY SETUP		
SET UP TIMER		
PRESENT TIME SETUP		

SCREENSAVER	
PRESENT TIME OF DAY 99:99	
START	
FUNCTION	WHITE BAR SCROLL
MODE	◀ OFF ▶
START TIME	6:15
FINISH TIME	12:30
SIDE BAR ADJUST	BRIGHT
WOBBLING	◀ OFF ▶
PEAK LIMIT	◀ OFF ▶

SIDE BAR ADJUST

Do not display a picture in NORMAL mode for an extended period, as this can cause an after-image to remain on the side bars on either side of the display field.

To reduce the risk of such an after-image, change the brightness of the side bars.

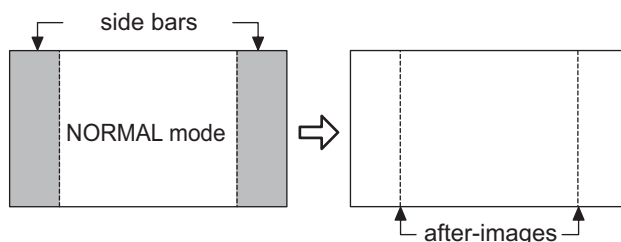

This function may be applicable to the non-picture area.

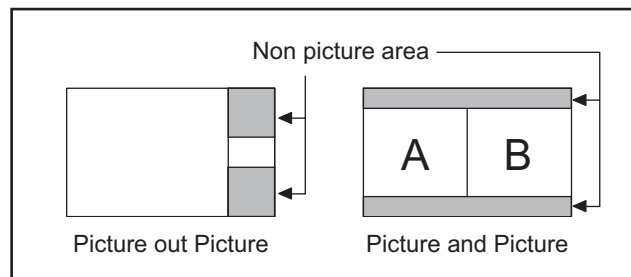

Display the SCREENSAVER screen.

(Refer to the previous page, operation guide steps 1 and 2)

1

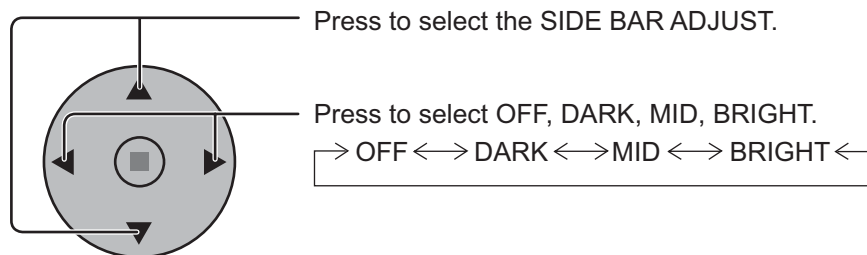

SCREENSAVER	
PRESENT TIME OF DAY 99:99	
START	
FUNCTION	WHITE BAR SCROLL
MODE	OFF
START TIME	6:15
FINISH TIME	12:30
SIDE BAR ADJUST	◀ BRIGHT ▶
WOBBLING	OFF
PEAK LIMIT	OFF

2

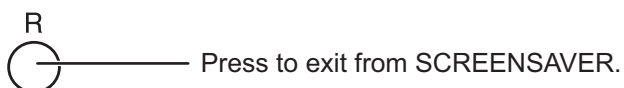

Notes:

- To reduce the occurrence of after-images, set the SIDE BAR ADJUST to BRIGHT.
- The side bar may flash (alternate black/white) depending on the picture being shown on the screen. Using Cinema mode will reduce such flashing.

Reduces power consumption

- **POWER SAVE:** When this function is turned ON, luminous level of the Plasma Display is suppressed, so power consumption is reduced.
- **STANDBY SAVE:** When this function is turned ON, power consumption of the microcomputer is reduced during power supply standby (see page 12, 14-15), so standby power of the set is reduced.
- **POWER MANAGEMENT:** The unit power supply is turned ON or OFF depending on whether or not there is a signal during PC input mode. This function is enabled when it is turned ON. (Only during input from PC(Mini D-sub) terminal)
- **AUTO POWER OFF:** Equipment power supply is turned OFF when there is no signal. When this is set to On, the power supply of the unit goes Off 10 minutes after the input signals stop. This function is effective for input signals except input from PC (Mini D-sub) terminal.

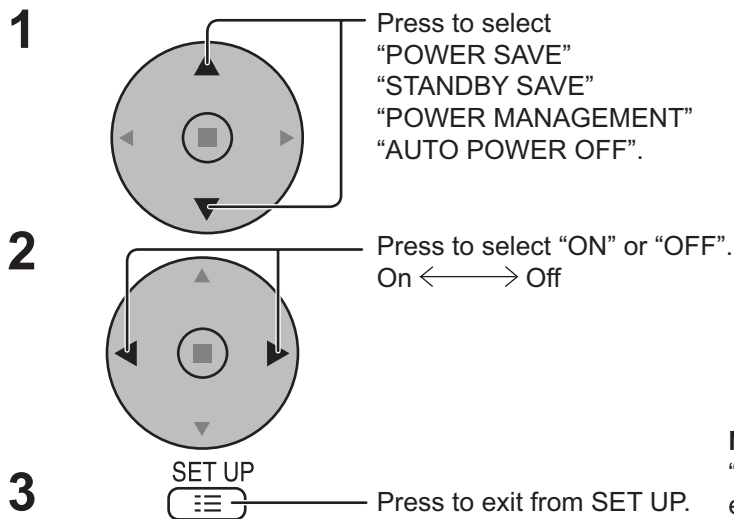

SET UP 1/2	
SIGNAL	
COMPONENT/RGB-IN SELECT	
INPUT LABEL	RGB
POWER SAVE	PC
STANDBY SAVE	OFF
POWER MANAGEMENT	OFF
AUTO POWER OFF	OFF
OSD LANGUAGE	ENGLISH (US)

Note: "POWER MANAGEMENT" and "AUTO POWER OFF" are effective during normal viewing (one picture screen) only.

Customizing the Input labels

This function can change the label of the Input signal to be displayed.

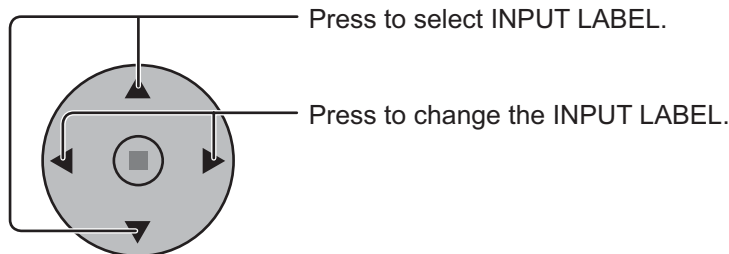

SET UP 1/2	
SIGNAL	
COMPONENT/RGB-IN SELECT	
INPUT LABEL	RGB
POWER SAVE	PC
STANDBY SAVE	OFF
POWER MANAGEMENT	OFF
AUTO POWER OFF	OFF
OSD LANGUAGE	ENGLISH (US)

Note:

While selecting a Input signal through Optional Terminal Board connected to Slot 1, Slot 2 and Slot 3, the Input label will depend on each Optional Terminal Board.

INPUT LABELS for Slot 1, Slot 2, Slot 3 and miniD-sub:

- [Slot1 Input] INPUT1/VIDEO1/COMPONENT1/RGB1/DIGITAL1/PC1/DVD1/CATV1/VCR1/STB1
- [Slot2 Input] INPUT2/VIDEO2/COMPONENT2/RGB2/DIGITAL2/PC2/DVD2/CATV2/VCR2/STB2
- [Slot3 Input] INPUT3/VIDEO3/COMPONENT3/RGB3/PC3/DVD3/CATV3/VCR3/STB3
- [PC (MiniD-sub) input] PC/COMPONENT/RGB/DVD/STB

When TY-FB9BD (optional BNC Dual Video Terminal Board) is used, an "A" or "B" is added at the end of each input label, depending on the input selected (see below).

Addition sign	"A"	"B"
Selected Input	Composite	S VIDEO

SET UP for Input Signals

COMPONENT / RGB IN SELECT

Select to match the signals from the source connected to the COMPONENT / RGB input terminals.

Y, P_B, P_R signals ⇔ "COMPONENT"

R, G, B, HD, VD signals ⇔ "RGB"

1



Press to display the SET UP menu.

2

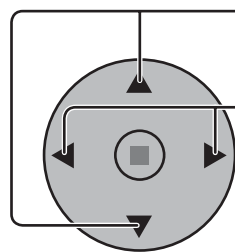

Press to select the "COMPONENT / RGB-IN SELECT".

Press to select the desired mode.
COMPONENT ← → RGB

3



Press to exit from adjust mode.

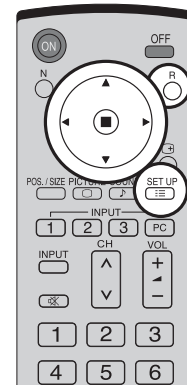

SET UP		1/2
SIGNAL		
COMPONENT/RGB-IN SELECT		
	RGB	
INPUT LABEL	PC	
POWER SAVE	OFF	
STANDBY SAVE	OFF	
POWER MANAGEMENT	OFF	
AUTO POWER OFF	OFF	
OSD LANGUAGE	ENGLISH (US)	

Note:

Selection may not be possible, depending on which optional board is installed.

3D Y/C FILTER – For NTSC AV images

Select "SIGNAL" from the "SET UP" menu during VIDEO (S VIDEO) input signal mode.

("SIGNAL [VIDEO]" menu is displayed.)

1

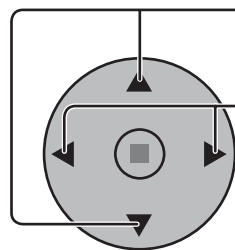

Press to select the "3D Y/C FILTER (NTSC)".

Press to set ON / OFF.

2



Press to exit from adjust mode.

SET UP		1/2
SIGNAL		
COMPONENT/RGB-IN SELECT		
	RGB	
INPUT LABEL	PC	
POWER SAVE	OFF	
STANDBY SAVE	OFF	
POWER MANAGEMENT	OFF	
AUTO POWER OFF	OFF	
OSD LANGUAGE	ENGLISH (US)	

↓ Press ACTION (■) button

SIGNAL		[VIDEO]
3D Y/C FILTER (NTSC)		
	ON	
COLOR SYSTEM	AUTO	
3 : 2 PULLDOWN	OFF	
Panasonic AUTO (4 : 3)	NORMAL	
VIDEO NR	OFF	

Note:

When ON, this setting only affects NTSC input signals.

COLOR SYSTEM / Panasonic AUTO

Select SIGNAL from the "SET UP" menu during VIDEO (S VIDEO) input signal mode. ("SIGNAL [VIDEO]" menu is displayed.)

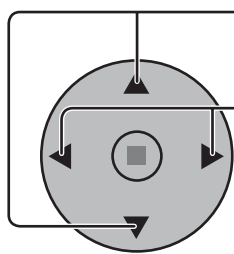

Press to select the "COLOR SYSTEM" or "Panasonic AUTO".

Press to select each function.

If the image becomes unstable:
With the system set on Auto, under conditions of low level or noisy input signals the image may in rare cases become unstable. Should this occur, set the system to match the format of the input signal.

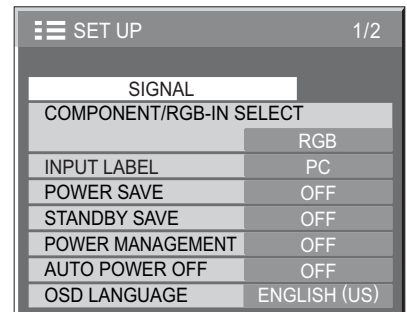

Press ACTION (■) button

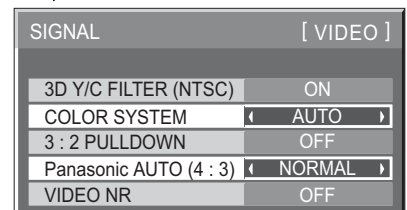

Mode	Function
COLOR SYSTEM	Set the color system to match the input signal. If set to "AUTO", the color system is determined automatically. <div style="text-align: center;"> → AUTO ↔ PAL ↔ SECAM ↔ M.NTSC ↔ NTSC ← </div>
Panasonic AUTO (4 : 3)	Set to "NORMAL" to view 4:3 images in an unchanged format when Panasonic AUTO is selected. If you would like to view 4:3 images in Just format, set to "JUST".

Note:

Panasonic AUTO does not function when TY-FB9BD (BNC Dual Video Terminal Board (option)) is used.

3:2 PULLDOWN / VIDEO NR

3:2 PULLDOWN: When ON, the display attempts to reproduce a more natural interpretation of sources such as movie pictures, which are recorded at 24 frames per second. If the picture is not stable, turn the setting to OFF.

Notes:

- When ON, this setting only affects the following signal input:
- NTSC / PAL signal input during "VIDEO (S VIDEO)" input signal.
- 525i(480i) 625i(575i), 1125(1080)/60i signal input during "COMPONENT" input signal.

VIDEO NR: Automatically reduces unwanted picture noise.

Note:

VIDEO NR cannot be adjusted while a PC signal is being applied.

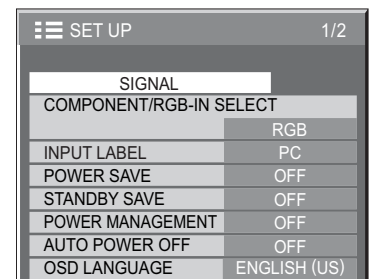

Press ACTION (■) button

1 Press to select 3:2 PULLDOWN or VIDEO NR. Press to set ON/OFF.

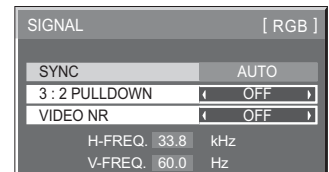
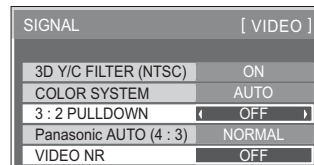
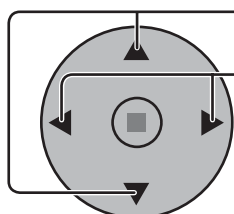

2 Press to exit from adjust mode.

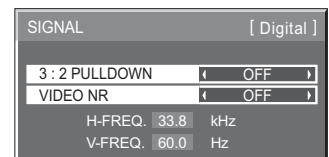
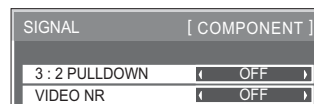

SYNC

Select SIGNAL from the "SET UP" menu during RGB input signal.

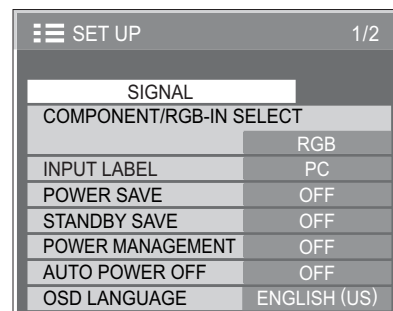
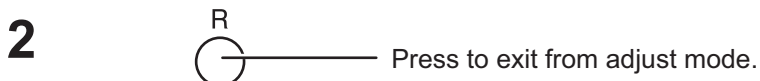
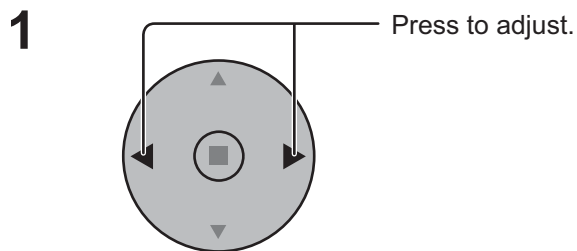

↓ Press ACTION (■) button

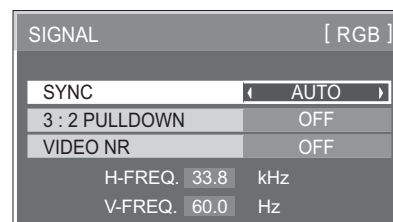

Setting RGB sync signal

Confirm that the input is set to RGB INPUT (this setting is valid only for RGB INPUT signal).

- AUTO: The H and V sync or synchronized signal are automatically selected. If both input, it is selected the H and V sync.
- ON G: Uses a synchronized signal on the Video G signal, which is input from the G connector.
- VBS: Uses a synchronized signal of Composite Sync input, which is input from the HD connector.

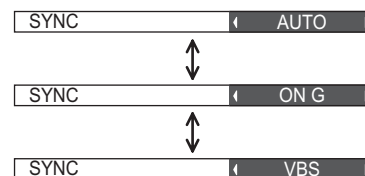

H-FREQ. (kHz) / V-FREQ. (Hz)

Displays the H (Horizontal) / V (Vertical) frequencies.



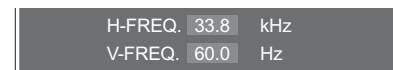

This display is valid only for RGB/PC and DVI input signal.

Display range:

- Horizontal 15 - 110 kHz
- Vertical 48 - 120 Hz

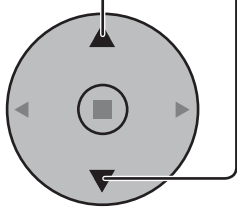

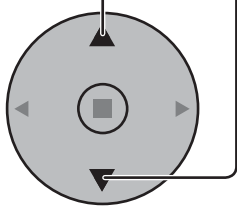
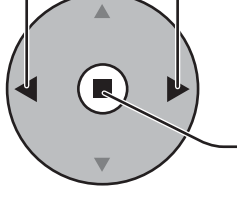
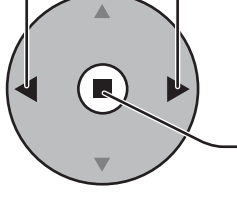
Options Adjustments

- 1  Press to display the Setup menu.
- 2  Press to select "OSD Language".
- 3  Press and hold until the Options menu is displayed.
- 4  Press to select your preferred menu.
- 5  Press to adjust the menu.
 Press to confirm.
- 6  Press to exit from Options menu.

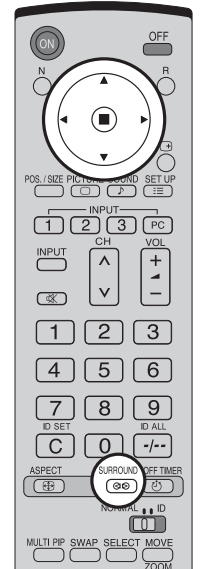





Options		1/3
Off-timer function	Enable	▶
Onscreen display	◀ On	▶
Initial INPUT	◀ Off	▶
Initial VOL level	Off	0
Maximum VOL level	Off	0
INPUT lock	Off	
Studio W/B	Off	
Advanced PIP	Off	
Display size	Off	













Item	Effect	Adjustments
Off-timer function	◀ Enable ▶ Disable	Enable: Switches the "Off-timer function" "On" Disable: Switches the "Off-timer function" "Off" Note: When "Disable" is set, the Off-timer is cancelled.
Onscreen display	◀ On ▶ Off	On: Displays all the following on screen. • Power on display • Input signal switch display • No signal display • Mute and the remaining time of off-timer after  was pressed. Off: Hides all the items above from view.
Initial INPUT	◀ ▶	Off <=> PC <=> INPUT1 <=> INPUT2 <=> INPUT3 Adjusts the input signal when TV is turned on. Notes: • Only the adjusted signal is displayed. (see page 13). • Signal can be displayed when the Terminal board is installed. • This menu is available only when "INPUT lock" is "Off".

Options Adjustments

Options		1/3
Off-timer function	Enable	
Onscreen display	On	
Initial INPUT	Off	
Initial VOL level	◀ Off 0 ▶	
Maximum VOL level	◀ Off 0 ▶	
INPUT lock	◀ Off ▶	
Studio W/B	◀ Off ▶	
Advanced PIP	◀ Off ▶	
Display size	◀ Off ▶	

Item	Effect	Adjustments
Initial VOL level	◀ Off ▶ On	<p>Press  button to adjust the volume when TV is turned on.</p> <p>Off ↔ On Off: Sets normal volume. On: Sets your preferred volume.</p> <p>Notes:</p> <ul style="list-style-type: none"> • When "Maximum VOL level" is "On", the volume can only be adjusted between 0 and your maximum range. • You can hear the changed volume regardless of your volume setting before opening the options menu if you adjust the volume when "Initial VOL level" is "On" and cursor is on the menu.
Maximum VOL level	◀ Off ▶ On	<p>Press  button to adjust the maximum volume.</p> <p>Off ↔ On Off: Sets auto maximum volume. On: Sets your preferred maximum volume.</p> <p>Notes:</p> <ul style="list-style-type: none"> • If the "Maximum VOL level" is set lower than the "Initial VOL level", the "Initial VOL level" automatically becomes the same as the "Maximum VOL level". • The volume display can go up to 63 regardless of the settings. • You can hear the changed volume regardless of your volume setting before opening the options menu if you adjust the volume when "Maximum VOL level" is "On" and cursor is on the menu.
INPUT lock	◀ ▶	<p>Off ↔ PC ↔ INPUT1 ↔ INPUT2 ↔ INPUT3 Locks the input switch operation.</p> <p>Notes:</p> <ul style="list-style-type: none"> • Only the adjusted signal is displayed (see page 13). • Signal can be displayed when the Terminal board is installed. • Input switch can be used when this is set to "Off". • In two screen display mode, if anything other than "Off" is set, the value will be fixed as the value input in the single screen display mode.
Studio W/B	◀ Off ▶ On	<p>Off: Nullify all the settings adjusted. On: Sets the color temperature for TV studio.</p> <p>Note: Valid only when the low is set as color temperature on screen adjustment.</p>
Advanced PIP	◀ Off ▶ On	<p>Off: Sets normal two screen display mode (see page 20). On: Sets Advanced PIP mode (see page 21).</p> <p>Notes:</p> <ul style="list-style-type: none"> • When "INPUT lock" is "On", you cannot use all the two screen display functions. •   buttons are unavailable during Advanced PIP mode operation.
Display size	◀ Off ▶ On	<p>Adjusts the image display size on screen.</p> <p>Off: Sets the normal image display size on screen. On: Sets the image display size approximately 95 % of the normal image display.</p> <p style="text-align: center;"> Off On </p> <div style="display: flex; justify-content: space-around; align-items: center;"> <div style="border: 1px solid gray; width: 80px; height: 50px; background-color: #ccc;"></div> <div style="border: 1px solid gray; width: 80px; height: 50px; background-color: #ccc; margin-left: 100px;"></div> </div> <p>Notes:</p> <ul style="list-style-type: none"> • This setting is valid only when the input signals are as follows; 525i, 525p, 625i, 625p, 750/60p, 750/50p, 1125/60i, 1125/50i, 1125/24sF, 1125/25p, 1125/24p, 1125/30p, 1250/50i (Component Video, RGB, DVI, SDI, HDMI) • This setting is invalid when two screen display, digital zoom or Multi screen is selected. • When Display size is set to "On", Pos. /Size adjustment cannot be used. • Refer to each board's operating instruction for DVI, SDI, HDMI's corresponding signals.

Options		2/3
Button lock	← Off →	
Remocon User level	← Off →	
ID select	← 0 →	
Remote ID	← Off →	
Serial ID	← Off →	



Item	Effect	Adjustments												
Button lock	◀ ▶	<p>Off ↔ MENU&ENTER ↔ On</p> <p>Off: All the buttons at the bottom of the main unit can be used.</p> <p>MENU & ENTER:</p> <p>Locks  and  buttons on bottom face of main unit.</p> <p>On: Locks all the button on bottom face of main unit.</p>												
Remocon User level	◀ ▶	<p>Off ↔ User1 ↔ User2 ↔ User3</p> <p>Off: You can use all of the buttons on the remote control.</p> <p>User1: You can only use , , , , , , , ,  buttons on the remote control.</p> <p>User2: You can only use , , buttons on the remote control.</p> <p>User3: Locks all the buttons on remote control.</p>												
ID select	◀ ▶	<p>Sets panel ID number when panel is used in "Remote ID" or "Serial ID".</p> <p>Set value range: 0 - 100</p> <p>(Standard value: 0)</p> <div style="text-align: right;"> <table border="1"> <tr><td>1</td><td>2</td><td>3</td></tr> <tr><td>4</td><td>5</td><td>6</td></tr> <tr><td>7</td><td>8</td><td>9</td></tr> <tr><td>0</td><td></td><td></td></tr> </table> </div>	1	2	3	4	5	6	7	8	9	0		
1	2	3												
4	5	6												
7	8	9												
0														
Remote ID	◀ Off ▶ On	<p>Off: Disables ID remote control functions. You can use normal remote control operations.</p> <p>On: Enable ID remote control functions.</p>												
Serial ID	◀ Off ▶ On	<p>Sets the panel ID Control.</p> <p>Off: Disables external control by the ID.</p> <p>On: Enables the external control by the ID.</p>												

Options		3/3
Slot power	← Off →	
V. Installation	← Off →	
Rotate	← Off →	
Serial Slot Select	← Slot1 →	

Item	Effect	Adjustments
Slot Power	◀ ▶	<p>Off ↔ Auto ↔ On</p> <p>Off: Power is not transmitted to the slot power.</p> <p>Auto: Power is transmitted to the slot power only when main power is on.</p> <p>On: Power is transmitted to the slot power when main power is on or in the standby state.</p> <p>Note: In some cases, power is transmitted to the slot power when main power is on or in the standby state regardless of the slot power setting.</p>
V.Installation	◀ Off ▶ On	<p>Note: This mode is unavailable.</p>
Rotate	◀ Off ▶ On	<p>Off: Does not rotate the image.</p> <p>On: Rotates the image 180 degrees.</p>
Serial Slot Select	◀ ▶	<p>Slot1 ↔ Slot2 ↔ Slot3</p> <p>Selects the slot which communicates serial.</p> <p>Note: The setting of an external command can be set only from the fixed serial terminal (see page 11).</p>

Normalization

When both main unit buttons and remote control are disabled due to the "Button lock", "Remocon User level" or "Remote ID" adjustments, set all the values "Off" so that all the buttons are enabled again.

Press the  button on main unit together with  button on the remote control and hold for more than 5 seconds. The "SHIPPING" menu is displayed and the lock is released when it disappears.

Shipping condition

This function allows you to reset the unit to the factory setting.

1



Press to display the SET UP menu.

2

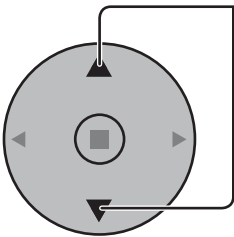

Press to select "OSD LANGUAGE".

3

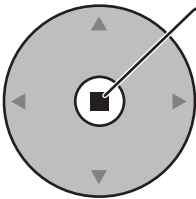

Press and hold till the SHIPPING menu is displayed.

4

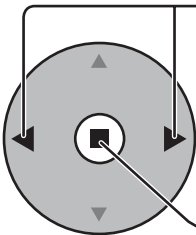

Press to select "YES".

Press to confirm.

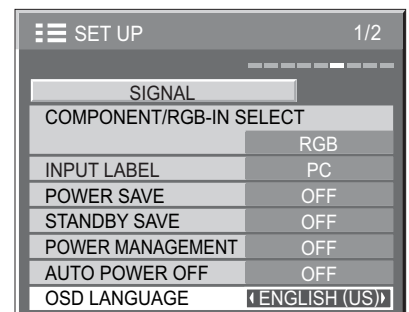
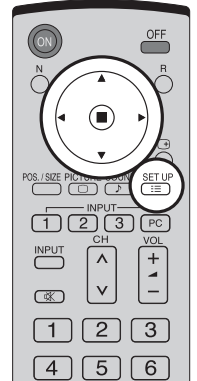

[from the unit]











- 1 Press the MENU button till the Setup menu is displayed.
- 2 Press the Volume Up "+" or Down "-" button to select "OSD LANGUAGE".
- 3 Press and hold the ENTER button till the SHIPPING menu is displayed.
- 4 Press the Volume Up "+" or Down "-" button to select "YES".
- 5 Press the ENTER button.

Note:

Press the R button to return to SET UP menu when SHIPPING menu is displayed.

Troubleshooting

Before you call for service, determine the symptoms and make a few simple checks as shown below.

Symptoms		Checks
Picture	Sound	
 Interference	 Noisy Sound	Electrical Appliances Cars / Motorcycles Fluorescent light
 Normal Picture	 No Sound	Volume (Check whether the mute function has been activated on the remote control.)
 No Picture	 No Sound	Not plugged into AC outlet Not switched on PICTURE and BRIGHTNESS/Volume setting (Check by pressing the power switch or stand-by button on the remote control.)
 No Picture	 Normal Sound	If a signal with a non-applicable color system format, or frequency is input, only the input terminal indication is displayed.
 No Color	 Normal Sound	Color controls set at minimum level. (see page 22, 23) COLOR SYSTEM (see page 33)
No remote control operations can be performed.		Check whether the batteries have discharged completely and, if they have not, whether they were inserted properly. Check whether the remote control sensor is exposed to an outdoor light or a strong fluorescent light. Check whether the remote control designed specifically for use with the unit is being used. (The unit cannot be operated by any other remote control.)
A cracking sound is sometimes heard from the unit.		If there is nothing wrong with the picture or sound, this is the sound of the cabinet undergoing very slight contractions in response to changes in the room temperature. There are no adverse effects on the performance or other aspects.
The top or bottom of the picture on the screen is cut off when I use the zoom function.		Adjust the position of the picture on the screen.
Areas at the top and bottom of the screen where the image is missing appear when I use the zoom function.		When using a video software program (such as a cinema size program) with a screen wider than one in the 16:9 mode, blank areas separate from the images are formed at the top and bottom of the screen.
I can hear sounds coming from inside the unit.		When the power is turned on, a sound of the display panel being driven may be heard: This is normal and not indicative of malfunctioning.
This Plasma Display uses special image processing. However, this is not a malfunction.		Hence a slight time lag may occur between image and audio, depending on the type of input signal.

Plasma Display panel

Symptoms	Check
The screen darkens slightly when bright pictures with minimal movements are shown.	The screen will darken slightly when photos, still images of a computer or other pictures with minimal movements are shown for an extended period. This is done to reduce after-image on the screen and the shortening of the screen's service life: It is normal and not indicative of malfunctioning.
It takes a while for the picture to appear.	The unit digitally processes the various signals in order to reproduce esthetically pleasing images. As such, it sometimes takes a few moments for the picture to appear when the power has been turned on, when the input has been switched or when the images for the main picture and sub picture on the two screens are swapped.
The edges of the images flicker.	Due to the characteristics of the system used to drive the panel, the edges may appear to flicker in the fast-moving parts of the images: This is normal and not indicative of malfunctioning.
The brightness on both sides of images in NORMAL mode changes.	When viewing the side panels at the "BRIGHT" or "MID" setting, the brightness on both sides may change depending on the kind of program shown: This is normal and not indicative of malfunctioning.
Some parts of the screen do not light up.	The plasma display panel is manufactured using an extremely high level of precision technology, however, sometimes some parts of the screen may be missing picture elements or have luminous spots. This is not a malfunction.
 <p>After-images appear</p>	Do not allow a still picture to be displayed for an extended period, as this can cause a permanent after-image to remain on the Plasma Display. Examples of still pictures include logos, video games, computer images, teletext and images displayed in NORMAL mode. Note: The permanent after-image on the Plasma Display resulting from fixed image use is not an operating defect and as such is not covered by the Warranty. This product is not designed to display fixed images for extended periods of time.
[for TH-37PR9U, TH-42PR9U] Whirring sounds can be heard from the display unit.	The display unit is fitted with a cooling fan to dissipate heat generated during normal use. The whirring sound is caused by rotation of the fan and is not a malfunction.

PC input signals

Applicable input signals for Mini D-sub 15P (Component) / Mini D-sub 15P (RGB) (* Mark)

	Signal name	Horizontal frequency (kHz)	Vertical frequency (Hz)	Mini D-sub 15P (Component)	Mini D-sub 15P (RGB)
1	525 (480) / 60i	15.73	59.94	*	*
2	525 (480) / 60p	31.47	59.94	*	*1
3	625 (575) / 50i	15.63	50.00	*	*
4	625 (575) / 50p	31.25	50.00	*	*
5	750 (720) / 60p	45.00	60.00	*	*
6	750 (720) / 50p	37.50	50.00	*	*
7	1,125 (1,080) / 60i	33.75	60.00	*	*
8	1,125 (1,080) / 50i	28.13	50.00	*	*
9	1,125 (1,080) / 24p	27.00	24.00	*	*
10	1,125 (1,080) / 24sF	27.00	47.92	*	*
11	1,125 (1,080) / 25p	28.13	25.00	*	*
12	1,125 (1,080) / 30p	33.75	30.00	*	*
13	1,250 (1,080) / 50i	31.25	50.00	*	*
14	640 × 400 @70 Hz	31.46	70.07		*
15	640 × 480 @60 Hz	31.47	59.94		*2
16	640 × 480 @72 Hz	37.86	72.81		*
17	640 × 480 @75 Hz	37.50	75.00		*
18	640 × 480 @85 Hz	43.27	85.01		*
19	852 × 480 @60 Hz	31.47	59.94		*2
20	800 × 600 @56 Hz	35.16	56.25		*
21	800 × 600 @60 Hz	37.88	60.32		*
22	800 × 600 @72 Hz	48.08	72.19		*
23	800 × 600 @75 Hz	46.88	75.00		*
24	800 × 600 @85 Hz	53.67	85.06		*
25	1,024 × 768 @60 Hz	48.36	60.00		*
26	1,024 × 768 @70 Hz	56.48	70.07		*
27	1,024 × 768 @75 Hz	60.02	75.03		*
28	1,024 × 768 @85 Hz	68.68	85.00		*
29	1,152 × 864 @75 Hz	67.50	75.00		*
30	1,280 × 960 @60 Hz	60.00	60.00		*
31	1,280 × 960 @85 Hz	85.94	85.00		*
32	1,280 × 1,024 @60 Hz	63.98	60.02		*
33	1,280 × 1,024 @75 Hz	79.98	75.03		*
34	1,280 × 1,024 @85 Hz	91.15	85.02		*
35	1,600 × 1,200 @60 Hz	75.00	60.00		*
36	1,600 × 1,200 @65 Hz	81.25	65.00		*
37	1,066 × 600 @60 Hz	37.88	60.32		*
38	1,366 × 768 @60 Hz	48.36	60.00		*
39	Macintosh13" (640 × 480)	35.00	66.67		*
40	Macintosh16" (832 × 624)	49.72	74.54		*
41	Macintosh21" (1,152 × 870)	68.68	75.06		*

*1: When selected the RGB format and 525p signal input to the Mini D-sub 15P terminal, it is recognized as VGA 60Hz signal.

*2: When inputted VGA 60Hz format signal from the other than Mini D-sub 15P terminal, it is recognized as 525p signal.

Note: Signals without above specification may not be displayed properly.

Specifications

	TH-37PG9U	TH-42PG9U
Power Source	120 V AC, 50/60 Hz	
Power Consumption		
Power on	265 W	290 W
Stand-by condition	Save OFF 0.6 W, Save ON 0.4 W	Save OFF 0.6 W, Save ON 0.4 W
Power off condition	0.1 W	0.1 W
Plasma Display panel		
Drive method	AC type 37-inch, 16:9 aspect ratio	AC type 42-inch, 16:9 aspect ratio
Contrast Ratio	Max 10000:1	
Screen size		
Dimensions	32.2" (818 mm) (W) × 18.1" (461 mm) (H) × 37" (939 mm) (diagonal)	36.2" (920 mm) (W) × 20.4" (518 mm) (H) × 42" (1,056 mm) (diagonal)
(No. of pixels)	408,960 (852 (W) × 480 (H)) [2,556 × 480 dots]	
Operating condition		
Temperature	32 °F - 104 °F (0 °C - 40 °C)	
Humidity	20 % - 80 %	
Applicable signals		
Scanning format	525 (480) / 60i · 60p, 625 (575) / 50i · 50p, 750 (720) / 60p · 50p, 1125 (1080) / 60i · 50i · 24p · 25p · 30p · 24sF ... SMPTE274M, 1250 (1080) / 50i	
PC signals	VGA SVGA, XGA, SXGA, UXGA ... (compressed) Horizontal scanning frequency 15 - 110 kHz Vertical scanning frequency 48 - 120 Hz	
Connection terminals		
PC	(HIGH-DENSITY Mini-D-SUB 15PIN) R,G,B/0.7 Vp-p (75 Ω) HD, VD/1.0 - 5.0 Vp-p (high impedance) Component Y : 1.0 Vp-p (75 Ω : include sync) P _B /C _B : 0.7 Vp-p (75 Ω) P _R /C _R : 0.7 Vp-p (75 Ω)	
SERIAL	AUDIO IN (M3 JACK) 0.5 Vrms (high impedance)	EXTERNAL CONTROL TERMINAL (D-SUB 9PIN) RS-232C COMPATIBLE
Accessories Supplied		
Fixing bands	(TMME203 or TMME187) × 2	
Dimensions (W × H × D)		
Dimensions	36.1" (917 mm) × 25.4" (644 mm) × 3.7" (95 mm) (4.3" (109 mm) when including protruding portion of slots)	40.2" (1,020 mm) × 27.8" (705 mm) × 3.7" (95 mm) (4.3" (109 mm) when including protruding portion of slots)
Mass (weight)	approx. 57.3 lbs	approx. 66.1 lbs
Sound		
Speaker	4.8" (120 mm) × 2.4" (60 mm) × 2 pcs, 8 Ω	
Audio Output	20W [10 W + 10 W] (10 % THD)	

Note:

Design and specifications are subject to change without notice. Mass and dimensions shown are approximate.

Specifications

	TH-37PR9U	TH-42PR9U
Power Source	120 V AC, 50/60 Hz	
Power Consumption		
Power on	300 W	345 W
Stand-by condition	Save OFF 0.6 W, Save ON 0.4 W	Save OFF 0.6 W, Save ON 0.4 W
Power off condition	0.1 W	0.1 W
Plasma Display panel	Drive method : AC type 37-inch, 16:9 aspect ratio	Drive method : AC type 42-inch, 16:9 aspect ratio
Contrast Ratio	Max 10000:1	
Screen size	32.2" (818 mm) (W) × 18.1" (461 mm) (H) × 37" (939 mm) (diagonal)	36.2" (920 mm) (W) × 20.4" (518 mm) (H) × 42" (1,056 mm) (diagonal)
(No. of pixels)	737,280 (1,024 (W) × 720 (H)) [3,072 × 720 dots]	786,432 (1,024 (W) × 768 (H)) [3,072 × 768 dots]
Operating condition		
Temperature	32 °F - 104 °F (0 °C - 40 °C)	
Humidity	20 % - 80 %	
Applicable signals		
Scanning format	525 (480) / 60i · 60p, 625 (575) / 50i · 50p, 750 (720) / 60p · 50p, 1125 (1080) / 60i · 50i · 24p · 25p · 30p · 24sF ... SMPTE274M, 1250 (1080) / 50i	
PC signals	VGA, SVGA, XGA, SXGA, UXGA ... (compressed) Horizontal scanning frequency 15 - 110 kHz Vertical scanning frequency 48 - 120 Hz	VGA, SVGA, XGA, SXGA, UXGA ... (compressed) Horizontal scanning frequency 15 - 110 kHz Vertical scanning frequency 48 - 120 Hz
Connection terminals		
PC	(HIGH-DENSITY Mini-D-SUB 15PIN) Component Y : 1.0 Vp-p (75 Ω : include sync) PB/CB : 0.7 Vp-p (75 Ω) PR/CR : 0.7 Vp-p (75 Ω) AUDIO IN (M3 JACK) 0.5 Vrms (high impedance)	R,G,B/0.7 Vp-p (75 Ω) HD, VD/1.0 - 5.0 Vp-p (high impedance)
SERIAL	EXTERNAL CONTROL TERMINAL (D-SUB 9PIN)	RS-232C COMPATIBLE
Accessories Supplied		
Fixing bands	(TMME203 or TMME187) × 2	
Dimensions (W × H × D)	36.1" (917 mm) × 25.4" (644 mm) × 3.7" (95 mm) (4.3" (109 mm) when including protruding portion of slots)	40.2" (1,020 mm) × 27.8" (705 mm) × 3.7" (95 mm) (4.3" (109 mm) when including protruding portion of slots)
Mass (weight)	approx. 57.3 lbs	approx. 66.1 lbs
Sound		
Speaker	4.8" (120 mm) × 2.4" (60 mm) × 2 pcs, 8 Ω	
Audio Output	20W [10 W + 10 W] (10 % THD)	

Note:

Design and specifications are subject to change without notice. Mass and dimensions shown are approximate.

Panasonic Broadcast & Television Systems Company, Unit of Panasonic Corporation of North America
 One Panasonic Way 2A-4
 Secaucus, NJ 07094

Panasonic Puerto Rico, Inc
 Ave. 65de Infanteria, Km.9.5
 San Gabriel Industrial Park
 Carolina, Puerto Rico 00985

Limited Warranty

Panasonic Broadcast & Television Systems Company or Panasonic Puerto Rico, Inc (collectively referred to as "the Warrantor") will repair this product and all included accessories with new or refurbished parts, free of charge in the USA or Puerto Rico, from the original date purchase in the event of a defect in materials or workmanship as follow:

Warranty	Part Warranty	Labor Warranty
All Monitors, VCRs, Cameras, Camcorders, P2 Product, DVDs, Plasma Displays, switchers and Plug-in Computers.	1 Year	1 Year
Exceptions		
D3 & D5 Video Heads	90 days or 500 Hours	90 days or 500 Hours
Camera CCD	2 Years	1 Year
Monitor CRT	2 Years	1 Year
All Accessories Including batteries, cables, and tapes.	10 Days	None

Carry-in or mail-in service in the **USA** may be obtained during the warranty period by contacting a Panasonic Broadcast & Television Systems Company Authorized Service Center either by using the website <http://www.panasonic.com/support/> or by calling toll free **1-800-526-6610** to locate the nearest authorized Service Center.

Carry-in or mail-in service in **Puerto Rico** can be obtained during the warranty period by calling **787-750-5135**

This warranty is extended only to the original purchaser and is non transferable. A purchase receipt or other proof of date of original purchase will be required before warranty service is rendered.

This warranty only covers failures due to defects in materials or workmanship, which occur during normal use. The warranty does not cover damage which occur in shipping or failures which are caused by products not supplied by the warrantor, or failures which result from faulty installation, set-up adjustments, improper antenna, inadequate signal pickup, maladjustment of user controls, improper operation, power line surge, improper voltage supply, lighting damage, or service by anyone other than an authorized repair facility, or damage that is attributable to acts of God.

LIMITS AND EXCLUSIONS

There are no express warranties except as listed above.

THE WARRANTOR SHALL NOT BE LIABLE FOR INCIDENTAL OR CONSEQUENTIAL DAMAGES (INCLUDING, WITHOUT LIMITATION, DAMAGE TO DISCS) RESULTING FROM THE USE OF THIS PRODUCT, OR ARISING OUT OF ANY BREACH OF THE WARRANTY. ALL EXPRESS AND IMPLIED WARRANTIES, INCLUDING THE WARRANTIES OF MERCHANTABILITY AND FITNESS FOR A PARTICULAR PURPOSE, ARE LIMITED TO THE APPLICABLE WARRANTY PERIOD SET FORTH ABOVE.

Some states do not allow the exclusion or limitation of incidental or consequential damages, or limitations on how long an implied warranty lasts, so the above exclusions or limitations may not apply to you.

This warranty gives you specific legal rights and you may also have other rights, which vary from state to state.

If you have a problem with this product that is not handled to your satisfaction, then write the Consumer Affairs Department at the Company address indicated above.

In the USA	
FOR THE NEAREST SERVICE CENTER CALL 1-800-526-6610	FOR TECHNICAL SUPPORT CALL 1-800-524-1448
OR	OR
Website: http://www.panasonic.com/support/	Email: pbtscservice@us.panasonic.com
REGISTER YOUR PRODUCT	
WWW.PANASONIC.COM/REGISTER	
In Puerto Rico	
For service call 787-750-5135	

Panasonic Canada Inc.
Broadcast & Television Systems Division
 5770 Ambler Drive, Mississauga, Ontario L4W 2T3
LIMITED WARRANTY STATEMENT

Panasonic Canada Inc. (also known as PCI) warrants this product to be free of defects in material and workmanship under normal use during the applicable warranty coverage period described below. PCI agrees to repair, or at its option, exchange, any part that becomes defective. However, the product must be purchased and serviced in Canada. The product or part that shows evidence of defect must be delivered prepaid or carried in to an authorized Panasonic Broadcast Service Center. This warranty does not cover shipping costs.

The warranty coverage period is one year for both parts and labour beginning with the date of original end user purchase, subject to the exceptions as stated below. Repaired or replacement parts supplied during the warranty coverage period carry the unexpired portion of the original warranty coverage period. Proof of product purchase is a condition of warranty service. The owner must produce the product purchase receipt or other satisfactory evidence of date of original purchase.

This warranty does not apply to external appearance items, such as handles, knobs, safety windows, etc. This warranty does not apply to any part, or parts, of the product, installed, altered, repaired or misused in any way that, in the opinion of PCI, affects the reliability of or detracts from the performance of the product.

For products requiring routine preventive maintenance, that maintenance must be performed in order to maintain warranty coverage.

Serial numbers that have been altered, defaced or removed void this warranty. This warranty does not cover replacements or repairs necessitated by loss or damage resulting from any cause beyond the control of PCI.

Marking or retained images (sometimes called "burn-in") resulting from the display of fixed images on video display products are not defects and are not covered under this warranty.

THIS EXPRESS, LIMITED WARRANTY IS IN LIEU OF ALL OTHER WARRANTIES, EXPRESS OR IMPLIED, INCLUDING ANY IMPLIED WARRANTIES OF MERCHANTABILITY AND FITNESS FOR A PARTICULAR PURPOSE. IN NO EVENT WILL PANASONIC CANADA INC. BE LIABLE FOR ANY SPECIAL, INDIRECT OR CONSEQUENTIAL DAMAGES.

In certain instances, some jurisdictions do not allow the exclusion or limitation of incidental or consequential damages, or the exclusion of implied warranties, so the above limitations and exclusions may not be applicable.

WARRANTY COVERAGE PERIOD EXCEPTIONS

Item	Parts	Labour
Video Tape	30 days—Replacement only (content not covered)	N/A
P2 Cards	(Content not covered)	N/A
Video Heads	1 year or 2,000 hrs. (prorated) Whichever comes first	1 year or 2,000 hrs. Whichever comes first
D5 Video heads	1 year or 500 hrs. Whichever comes first	1 year or 500 hrs. Whichever comes first
Maintenance Items	90 days	90 days
Colour Camera CCD Imaging Block	2 years	1 year
LCD/CRT Monitors	2 years	1 year
* DLP™ Projectors	3 years or 5,000 hrs. Whichever comes first	3 years or 5,000 hrs. Whichever comes first
* LCD Projectors above 2,500 ANSI Lumens	3 years or 2,500 hrs. Whichever comes first	3 years or 2,500 hrs. Whichever comes first
* LCD Projectors below 2,500 ANSI Lumens	3 years or 1,500 hrs. Whichever comes first	3 years or 1,500 hrs. Whichever comes first
Projector Lamps	90 Days or 500 hrs. Whichever comes first	90 Days or 500 hrs. Whichever comes first.
Plasma Displays	1 year (burn-in not covered)	1 year (burn-in not covered)
Hard Drive Disk Unit	1 year plus balance (if any) of any original Manufacturer's Limited Warranty. (Content not covered)	1 year

•Dust, smoke, rental/staging environment and twenty-four/seven operation, dramatically decreases the interval between performances of routine preventive maintenance required to maintain this warranty coverage.

Warranty Service

If the product needs to be shipped for service, carefully pack (preferably in the original carton) and enclose a letter, detailing the complaint. Send prepaid and adequately insured to the local authorized Panasonic Broadcast Service Centre in your area or to Panasonic Broadcast & Security Systems Service Department, 5770 Ambler Drive, Mississauga, Ontario, L4W 2T3. Shipping to the latter location requires a return authorization before shipment. No liability is assumed for loss or damage to the product while in transit.

Customer's Record

The model number and serial number of this product can be found on its back cover. You should note this serial number in the space provided below and retain this book, plus your purchase receipt, as a permanent record of your purchase to aid in identification in the event of theft or loss, and for Warranty Service purposes.

Model Number _____

Serial Number _____

Matsushita Electric Industrial Co., Ltd.

© 2006 Matsushita Electric Industrial Co., Ltd. All Rights Reserved.

Printed in Japan
 MBS0306A1046

	ADVERTENCIA RIESGO DE DESCARGA ELÉCTRICA NO ABRIR	
ADVERTENCIA: Para reducir el riesgo de sufrir una descarga eléctrica, no retire la cubierta ni el panel posterior. En el interior no hay piezas que deba reparar el usuario. Solicite las reparaciones al personal de servicio calificado.		



El rayo con punta de flecha dentro de un triángulo equilátero tiene la finalidad de avisar al usuario de que hay piezas en el interior del producto que si las tocan las personas éstas pueden recibir una descarga eléctrica.



El signo de exclamación dentro de un triángulo equilátero tiene la finalidad de avisar al usuario de la existencia de instrucciones de utilización y servicio importantes en el material impreso que acompaña al aparato.

ADVERTENCIA : Para impedir los daños que podrían ser causados por una descarga eléctrica, no exponga este aparato a la lluvia ni a la humedad.
No ponga recipientes con agua (floreros, tazas, cosméticos, etc.) encima del aparato (incluyendo los estantes que estén encima de él, etc.).

ADVERTENCIA : 1) Para impedir recibir descargas eléctricas, no retire la cubierta. En el interior no hay piezas que deba reparar el usuario. Solicite las reparaciones al personal de servicio calificado.
2) No quite la clavija de puesta a tierra del enchufe de alimentación. Este aparato está equipado con un enchufe de alimentación de tres clavijas, una de las cuales sirve para hacer la puesta a tierra. Este enchufe sólo puede conectarse a un tomacorriente que también disponga de puesta a tierra. Esto constituye una medida de seguridad. Si no puede introducir el enchufe en el tomacorriente, póngase en contacto con un electricista.
No anule la finalidad de la clavija de puesta a tierra.

Instrucciones de seguridad importantes

- 1) Lea estas instrucciones.
- 2) Conserve estas instrucciones.
- 3) Preste atención a todas las advertencias.
- 4) Siga todas las instrucciones.
- 5) No utilice este aparato cerca del agua.
- 6) Limpie solamente con un paño seco.
- 7) No tape ninguna abertura de ventilación. Instale el aparato según las instrucciones del fabricante.
- 8) No instale el aparato cerca de fuentes de calor tales como radiadores, salidas de calor, estufas u otros aparatos (incluyendo amplificadores) que produzcan calor.
- 9) No anule la característica de seguridad de la clavija polarizada o de la clavija del tipo con conexión a tierra. Una clavija polarizada tiene dos patillas, una más ancha que la otra. Una clavija del tipo con conexión a tierra tiene dos patillas y una espiga de conexión a tierra. La patilla ancha o la espiga ha sido suministrada para su seguridad. Si la clavija suministrada no entra en su toma de corriente, consulte a un electricista para que le cambie la toma de corriente obsoleta.
- 10) Proteja el cable de alimentación para que no sea pisado ni pellizcado, especialmente en las clavijas, tomas de corriente y en el punto por donde sale del aparato.
- 11) Utilice solamente los aditamentos/accesorios que haya especificado el fabricante.
- 12) Utilice el aparato sólo con el mueble con ruedas, soporte, trípode, ménsula o mesa especificado por el fabricante o vendido con el aparato. Cuando utilice un mueble con ruedas, tenga cuidado al trasladar la combinación del mueble y el aparato para evitar lesionarse si se cae.
- 13) Desenchufe este aparato durante tormentas eléctricas o cuando no lo utilice durante mucho tiempo.
- 14) Solicite todos los trabajos de reparación al personal de servicio cualificado. La reparación del aparato será necesaria cuando éste se haya estropeado de cualquier forma; por ejemplo, cuando se haya estropeado la clavija o el cable de alimentación, cuando se haya derramado líquido o hayan caído objetos en el interior del aparato, cuando el aparato haya quedado expuesto a la lluvia o a la humedad, cuando no funcione normalmente o cuando se haya caído.
- 15) Para impedir las descargas eléctricas, asegúrese de que la patilla de puesta a tierra de la clavija del cable de alimentación de CA esté firmemente conectada.



Estimado cliente de Panasonic

Bienvenido a la familia de clientes de Panasonic. Esperamos que pueda disfrutar durante muchos años con su nueva Pantalla de plasma.

Para recibir el máximo beneficio de su aparato, lea estas instrucciones antes de hacer ajustes y guárdelas para consultarlas en el futuro.

Guarde también el recibo y anote el número de modelo y número de serie de su aparato en el espacio de la cubierta posterior de este manual.

Indice

Instrucciones de seguridad importantes	3	Protec. pantalla (Para impedir las imágenes secundarias)	28
Aviso de seguridad importante	5	Establecimiento del tiempo de activación	
Precauciones para su seguridad	6	de Protec. Pantalla	29
Mantenimiento	7	Reducción del efecto de imagen secundaria	
Accesorios	8	en la pantalla	29
Accesorios suministrados	8	Ajuste de paneles laterales	30
Conexiones	9	Reducción de consumo de energía	31
Conexión de los terminales de entrada PC.....	10	Personalización de las etiquetas de entrada.....	31
Conexión de los terminales SERIAL	11	Configuración para las señales de entrada	32
Encendido/apagado de la alimentación	12	Selección de entrada de señal componente/RGB ..	32
Selecciones iniciales	13	Filtro 3D Y/C	32
Selección de la señal de entrada.....	13	Sistema de color / Panasonic Auto.....	33
Selección del idioma del menú en pantalla	13	Cinema reality / P-NR.....	33
Controles básicos	14	Sincronización	34
Indicación en pantalla	16	Frecuencia horizontal (kHz)/	
Controles de ASPECTO	18	Frecuencia vertical (Hz)	34
Ajuste de Pos. /Tamaño	19	Ajustes de Options (Opciones)	35
MULTI PIP	20	Estado de transporte	38
Advanced PIP (PIP avanzado)	21	Localización de averías	39
Ajuste de imagen	22	Señales de entrada de PC	40
Ajustes avanzados.....	23	Especificaciones	41
Ajuste del sonido	24		
Silenciamiento	24		
Zoom digital	25		
Puesta de HORA ACTUAL / TEMPORIZADOR ajuste ..	26		
Puesta de HORA ACTUAL.....	26		
TEMPORIZADOR ajuste	27		

Aviso de seguridad importante

Este equipo ha sido probado y ha demostrado cumplir con los límites establecidos para dispositivos digitales de la Clase B, de conformidad con el Apartado 15 de las Normas de la FCC. Estos límites han sido diseñados para proporcionar una protección razonable contra las interferencias perjudiciales en una instalación residencial. Este equipo genera, utiliza y puede radiar energía radioeléctrica, y si no se instala y utiliza de acuerdo con las instrucciones, puede causar interferencias perjudiciales en las comunicaciones por radio. Sin embargo, no existe ninguna garantía de que las interferencias no se produzcan en una instalación particular. Si este equipo causa interferencias perjudiciales en la recepción de la radio o la televisión, lo que puede determinarse apagando y encendiendo el equipo, al usuario se le recomienda intentar corregir la interferencia tomando una o más de las medidas siguientes:

- Cambie la orientación o el lugar de instalación de la antena.
- Aumente la separación entre el equipo y el receptor.
- Conecte el equipo a una toma de corriente diferente de aquella a la que está conectada el receptor.
- Consulte a su concesionario o a un técnico con experiencia para solicitar su ayuda.

Este aparato cumple con el Apartado 15 de las Normas de la FCC. El funcionamiento está sujeto a las dos condiciones siguientes: (1) Este aparato no debe causar interferencias perjudiciales, y (2) debe aceptar cualquier interferencia recibida, incluyendo aquellas que puedan causar un funcionamiento no deseado.

AVISO DE LA FCC:

Cualquier cambio o modificación que se hiciera sin contar con la aprobación de Panasonic Corporation of North America podría causar interferencias perjudiciales y anularía la autorización que tiene el usuario para utilizar este dispositivo.

Declaración de conformidad de la FCC

Número de modelo TH-37PG9U, TH-42PG9U, TH-37PR9U, TH-42PR9U

Responsable: Panasonic Corporation of North America
One Panasonic Way, Secaucus, NJ 07094

Dirección de contacto: Panasonic Broadcast & Television Systems Company
1-800-524-1448
email: pbtscservice@us.panasonic.com

AVISO PARA CANADÁ:

Este aparato digital de la Clase B cumple con la norma canadiense ICES-003.

Nota:

No permita que una imagen fija se visualice durante mucho tiempo porque esto podrá ser la causa de que quede una imagen secundaria en la pantalla panorámica de plasma.

Los ejemplos de imágenes fijas incluyen logotipos, videojuegos, imágenes de computadora, teletexto e imágenes mostradas en el formato 4:3.

Marcas comerciales y registradas

- VGA es una marca comercial de International Business Machines Corporation.
- Macintosh es una marca registrada de Apple Computer, EE.UU.
- S-VGA es una marca registrada de Video Electronics Standard Association.

Aunque no se mencionen especialmente marcas comerciales de compañías o productos, tales marcas comerciales están plenamente reconocidas.

Precauciones para su seguridad



PRECAUCION

Esta la pantalla de plasma puede utilizarse sólo con los siguientes accesorios opcionales. El uso con cualquier otro tipo de accesorios opcionales puede causar inestabilidad y terminar provocando daños.

(Matsushita Electric Industrial Co., Ltd. fabrica todos los accesorios siguientes.)

• Pedestal.....	TY-ST09GR-K
• Abrazadera de suspensión de pared (vertical).....	TY-WK42PV3U
• Abrazadera de suspensión de pared (angular).....	TY-WK42PR2U, TY-WK42PR3U
• Tablero de terminales de video componente BNC.....	TY-42TM6A
• Tablero de terminales de video compuesto BNC.....	TY-42TM6B
• Tarjeta de terminales de vídeo dual BNC.....	TY-FB9BD
• Tarjeta de terminales pasante Ir.....	TY-FB9RT
• Tablero de terminales de video componente RCA.....	TY-42TM6Z
• Tablero de terminales de video compuesto RCA.....	TY-42TM6V
• Tablero de terminales de entrada de PC.....	TY-42TM6P
• Tablero de terminales de (digital) RGB.....	TY-42TM6D
• Tablero de terminales HDMI.....	TY-FB8HM
• Tarjeta de sintonizador U/V con MATE I/F.....	TY-FB9TU
(excepto para Canadá)	

Solicite ayuda de un técnico cualificado para realizar la instalación.

Las partes pequeñas pueden presentar un peligro ya que la persona puede atorarse si dichas partes se tragan accidentalmente. En consecuencia, mantenga estas partes fuera del alcance de los niños pequeños. Tire las partes pequeñas y objetos, incluyendo materiales para embalaje y bolsas/ papeles de plástico, para que los niños pequeños no jueguen, ya que si lo hicieran corren un riesgo potencial de sofocación.

■ Cuando utilice la pantalla de plasma

No acerque sus manos, rostro u otros objetos cerca de los orificios de ventilación de la pantalla de plasma.

- El aire que sale de los orificios de ventilación y de la parte superior de la pantalla de plasma está caliente. No acerque sus manos, cara u objetos que no puedan soportar el calor, a estos orificios porque puede quemarse.

Desconecte todos los cables antes de mover la pantalla de plasma.

- Si fuera necesario mover la pantalla de plasma a otro lugar y se dejan algunos cables conectados, éstos pueden dañarse, provocar un incendio o una descarga eléctrica.

Desenchufe el cable eléctrico del tomacorriente como medida de seguridad antes de realizar una limpieza.

- Puede sufrir una descarga eléctrica si no lo hace.

Limpe el cable eléctrico a intervalos regulares para evitar que se cubra por el polvo.

- Si hay acumulación de polvo en el enchufe del cable eléctrico, la humedad puede acumularse y dañar el aislamiento, provocando un incendio. Desenchufe el cable eléctrico del tomacorriente y limpie con un paño seco.

Esta pantalla de plasma radia rayos infrarrojos, y por lo tanto puede afectar a otros equipos de comunicación por infrarrojos. Instale su sensor de infrarrojos en un lugar alejado de la luz directa de su pantalla de plasma o de la luz reflejada por ella.

Nota:

No permita que una imagen fija se visualice durante mucho tiempo porque esto podrá ser la causa de que quede una imagen secundaria en la pantalla panorámica de plasma. Los ejemplos de imágenes fijas incluyen logotipos, videojuegos, imágenes de computadora, teletexto e imágenes mostradas en el formato 4:3.

ADVERTENCIA

■ Instalación

No instale la pantalla de plasma sobre superficies inclinadas o poco estables.

- La pantalla de plasma puede caerse o darse vuelta.

No coloque objetos encima de la pantalla de plasma.

- Si se derrama agua en la pantalla de plasma o entran objetos extraños en su interior, se puede provocar un cortocircuito que causará fuego o descarga eléctrica. Si entran objetos extraños en el interior de la pantalla de plasma, consulte con su tienda local de Panasonic.

No cubra los orificios de ventilación.

- La pantalla de plasma puede calentarse excesivamente provocando fuego o daños en la Pantalla de plasma.

Si se utiliza un pedestal (accesorio opcional), deje un espacio de 3 15/16" (10 cm) o más en la parte superior, izquierda y derecha, 2 3/8" (6 cm) o más en la parte inferior y 2 3/4" (7 cm) o más en la parte posterior. Si se utiliza algún otro método de instalación, deje un espacio de 3 15/16" (10 cm) o más en la parte superior, inferior, izquierda y derecha y 2 3/4" (7 cm) o más en la parte posterior.

■ Cuando utilice la pantalla de plasma

La pantalla de plasma fue diseñada para funcionar con una CA de 120 V, 50/60 Hz.

Inserte completamente el enchufe del cable eléctrico.

- Si el enchufe no ha entrado completamente puede generar calor y ser el origen de un incendio. Si el enchufe está dañado o el tomacorriente está flojo, no los utilice.

No toque el enchufe del cable eléctrico con las manos mojadas.

- Puede recibir una descarga eléctrica.

No haga nada que pueda dañar el cable eléctrico. Cuando desenchufe el cable eléctrico, sujete del enchufe y no el cable.

- No dañe el cable eléctrico, no lo modifique ni coloque objetos pesados encima, ni coloque cerca de objetos que desprendan calor, no tuerza ni tire excesivamente del mismo. Esto puede provocar un fuego o descarga eléctrica. Si el cable eléctrico está dañado, solicite la reparación en su tienda local de Panasonic.

Si no se utiliza la pantalla de plasma durante un largo período de tiempo, desenchufe el cable eléctrico del tomacorriente.

■ Si se producen problemas durante el uso

Si se produce un problema (por ejemplo falta la imagen o sonido), o si sale humo o hay olores no normales de la pantalla de plasma, desenchufe inmediatamente el cable eléctrico del tomacorriente.

- Si sigue utilizando la pantalla de plasma en estas condiciones, puede provocar un fuego o descarga eléctrica. Después de comprobar que ha dejado de salir humo, llame a su tienda local de Panasonic para solicitar las reparaciones necesarias. No repare la Alta definición Pantalla de plasma por su cuenta ya que es muy peligroso.

Si entra agua o materias extrañas en el interior de la pantalla de plasma, si se ha caído la pantalla de plasma o si el mueble exterior está dañado, desenchufe inmediatamente el cable eléctrico.

- Puede provocar un cortocircuito que inicie un incendio. Llame a su tienda local de Panasonic para hacer las reparaciones necesarias.

Mantenimiento

El frente del panel de la pantalla ha recibido un tratamiento especial. Limpie suavemente la superficie del panel utilizando el paño de pulido o un paño suave.

- Si la superficie está especialmente sucia, limpie con un paño suave empapado en agua o agua mezclada con una pequeña cantidad de detergente neutro, frote uniformemente con un paño seco del mismo tipo hasta que la superficie quede completamente seca.
- No raye o golpee la superficie del panel con sus uñas u otros objetos duros ya que la superficie puede dañarse. Además, evite el contacto con sustancias volátiles tales como rociadores de insecticida, disolventes y diluyentes de pintura, de lo contrario puede verse afectada la calidad de la superficie.

Si el mueble se ensucia, limpie con un paño suave y seco.

- Si el mueble está muy sucio, empape el paño en agua mezclada con una pequeña cantidad de detergente neutro y escurra el paño hasta eliminar el agua. Utilice el paño para limpiar el mueble y seque frotando con un paño seco.
- No permita que el detergente entre en contacto directo con la superficie de la Alta definición Pantalla de plasma. Si las gotas de agua entran en el interior del aparato, pueden surgir problemas en el funcionamiento.
- Evite el contacto con sustancias volátiles tales como rociadores de insecticida, disolventes y diluyentes de pintura debido a que puede verse afectada la superficie del mueble y puede desprenderse el revestimiento. Tampoco deje la superficie por mucho tiempo en contacto con artículos de caucho o PVC.

Accesorios

Accesorios suministrados

Compruebe que ha recibido todos los accesorios indicados



Manual de instrucciones

Cable de CA

Banda de fijación × 2

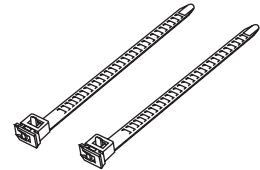
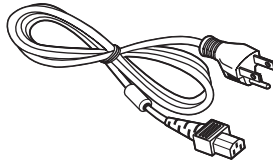
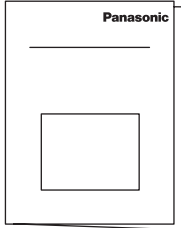

El mando a distancia no se incluye con este aparato. Puede adquirirlo separadamente.

Modelo : EUR7636070R

Conexiones

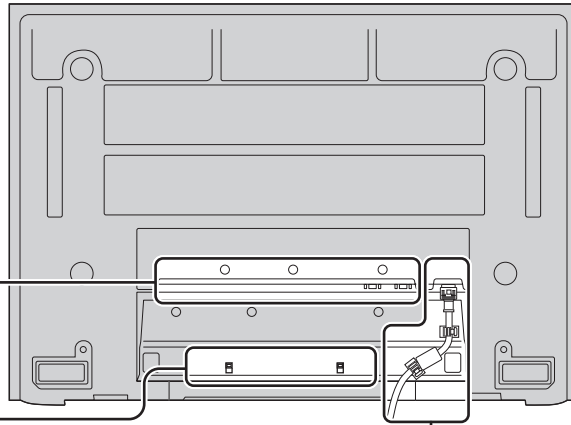

- Fijación del cable de alimentación de CA

Conexión del cable de alimentación de CA (vea la página 12)

- ① Conecte el enchufe en el tomacorriente del cuerpo principal.
- ② Fije la abrazadera.

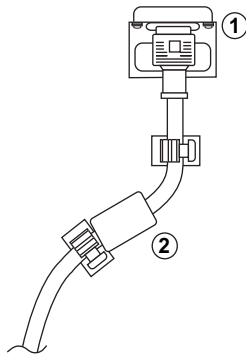

Cómo fijar:
Fije empujando hacia adentro hasta que oiga un ruido seco.

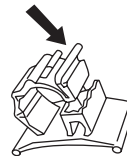

Cómo soltar:
Suelte moviendo hacia arriba mientras tira del resalto.

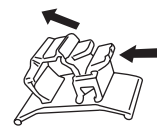

- Bandas de fijación de cables

Asegure cualquier exceso de los cables con las bandas según sea necesario.

Pase la banda de fijación de cables suministrada a través de la presilla como se muestra en la figura.

Para asegurar los cables conectados a los terminales, ponga la banda de fijación de cables alrededor de los cables y luego pase el extremo de la banda que forma la punta a través del bloque de cierre, como se muestra en la figura.

Asegurándose de que los cables estén lo suficientemente flojos como para reducir al mínimo la tensión (especialmente el cable de la alimentación), una firmemente todos los cables con la banda de fijación suministrada.

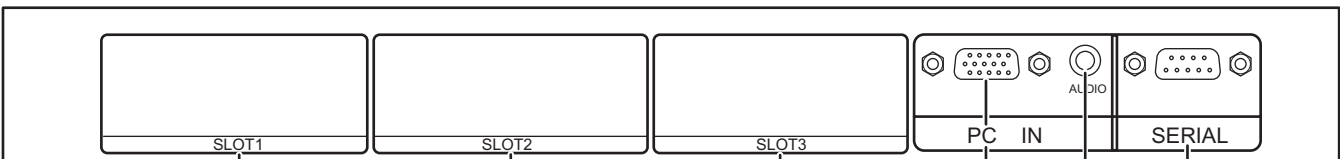
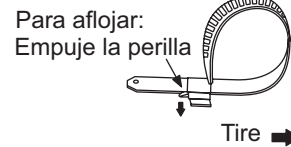
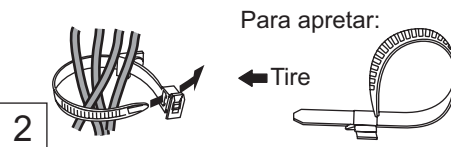
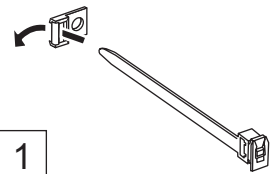

Ranuras de inserción de tableros de terminales opcionales (tapadas)

Del terminal de salida del monitor de una computadora (vea la página 10)

Del terminal serial de una computadora (vea la página 11)

Conexión de los terminales de entrada PC

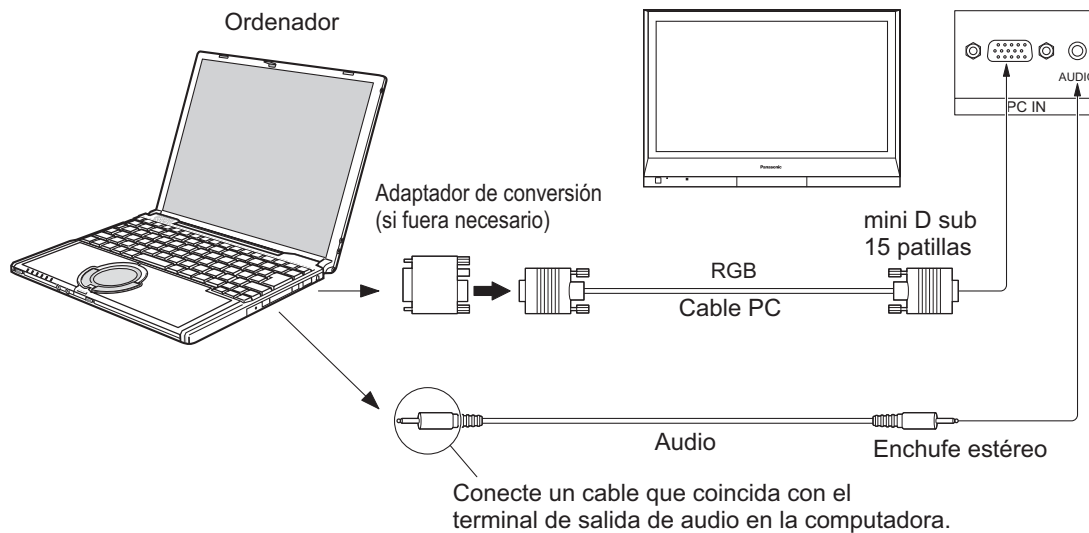

Notas:

- Debido a la falta de espacio, a veces usted puede tener problemas al conectar el cable mini D-sub 15P con núcleo de ferrita a un terminal de entrada de PC.
- Las señales de ordenador que pueden entrar son las que tienen una frecuencia de exploración horizontal de 15 a 110 kHz y una frecuencia de exploración vertical de 48 a 120 Hz. (Sin embargo, las señales que exceden 1.200 líneas no se visualizarán correctamente.)
- La resolución del visor tiene un máximo de 640 × 480 puntos (TH-37PG9U, TH-42PG9U), 768 × 720 puntos (TH-37PR9U), 768 × 768 puntos (TH-42PR9U) cuando el modo de aspecto se ajusta en "4:3", y de 852 × 480 puntos (TH-37PG9U, TH-42PG9U), 1.024 × 720 puntos (TH-37PR9U), 1.024 × 768 puntos (TH-42PR9U) cuando el modo de aspecto se ajusta en "16:9". Si la resolución del visor excede estos máximos, tal vez no sea posible mostrar los detalles finos con suficiente claridad.
- Los terminales de entrada PC son compatibles con DDC1/2B. Si que se conecta no es compatible con DDC1/2B, necesitará hacer los cambios de ajuste en el momento de la conexión.
- Algunos modelos de PC no pueden conectarse a la pantalla de plasma.
- No es necesario un adaptador para para con terminal mini D sub 15 patillas compatibles con DOS/V.
- Esta figura es sólo a modo de ejemplo.
- Los equipos y cables adicionales de la figura no se suministran con este equipo.
- No ajuste las frecuencias de exploración horizontal y vertical para las señales de PC a niveles que están por encima o por debajo de la gama de frecuencias especificada.
- La entrada de componente es posible con las patillas 1, 2 y 3 del conector D sub de 15 patillas.

Nombres de las señales del conector mini D sub 15 patillas

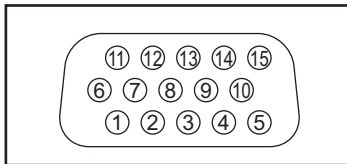

Forma de las patillas para el terminal de entrada PC

Nº patilla	Nombre de la señal	Nº patilla	Nombre de la señal	Nº patilla	Nombre de la señal
①	R (rojo)	⑥	GND (tierra)	⑪	NC (no conectado)
②	G (verde)	⑦	GND (tierra)	⑫	SDA
③	B (azul)	⑧	GND (tierra)	⑬	HD/SYNC
④	NC (no conectado)	⑨	NC (no conectado)	⑭	VD
⑤	GND (tierra)	⑩	GND (tierra)	⑮	SCL

Conexión de los terminales SERIAL

El terminal SERIAL se utiliza cuando la pantalla de plasma se controla mediante un ordenador.

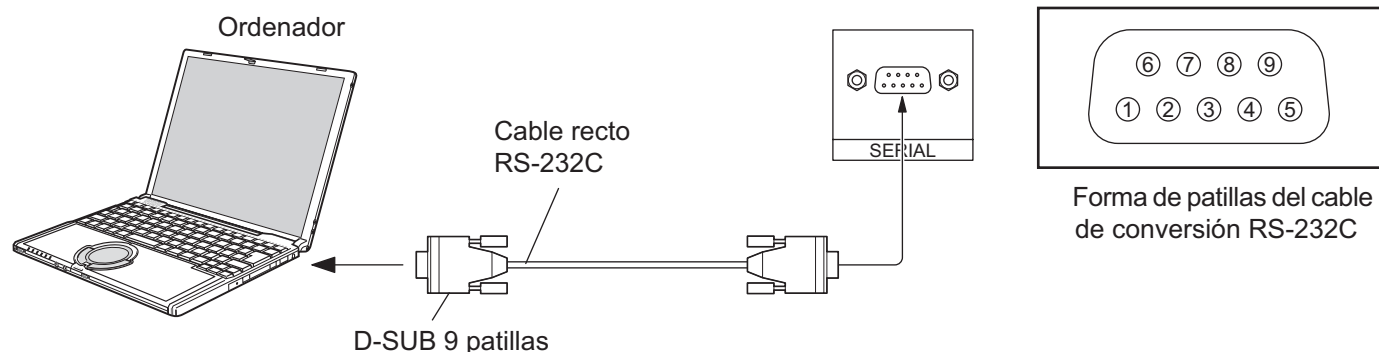

Notas:

- Utilice el cable RS-232C para conectar el ordenador a la pantalla de plasma.
- Los ordenadores mostrados sólo sirven como ejemplo.
- El equipo y los cables adicionales mostrados no son suministrados con este aparato.

El terminal SERIAL cumple con la especificación de interface RS-232C para que pueda controlar la pantalla de plasma mediante un ordenador conectado en este terminal.

El ordenador requiere el uso de un software que permita transmitir y recibir los datos de control que satisfagan las condiciones que se dan a continuación. Utilice una aplicación de ordenador tal como un idioma de programación para crear el software. Para más detalles, consulte la documentación de la aplicación de ordenador.

Parámetros de comunicación

Nivel de señal	Cumple con RS-232C
Método de sincronización	Asincrónico
Velocidad de baudios	9600 bps
Paridad	Ninguna
Longitud de carácter	8 bits
Bit de parada	1 bit
Operaciones de control	-

Cable de conversión RS-232C	
Hembra de 9 patillas D sub	Detalles
②	R X D
③	T X D
⑤	GND
④ • ⑥	No se usa
⑦	Cortocircuitado
⑧	
① • ⑨	NC

Formato básico para datos de control

La transmisión de los datos de control del ordenador empieza con la señal STX seguida por el comando, los parámetros y por último una señal ETX en ese orden. Si no hay parámetros, la señal de parámetro no necesita ser transmitida.

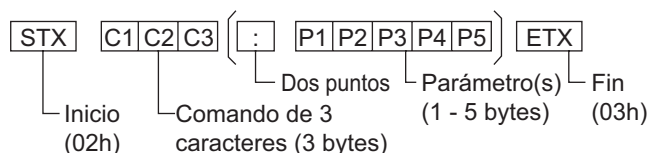

Notas:

- Si se transmiten múltiples comandos, espere que venga la respuesta para el primer comando, de la unidad, antes de enviar el siguiente comando.
- Si se envía un comando incorrecto por error, esta unidad enviará un comando "ER401" al ordenador.

Comando

Comando	Parámetro	Detalles de control
PON	None	Alimentación encendido
POF	None	Alimentación apagado
AVL	**	Volume 00 - 63
AMT	0	Silenciamiento apagado
	1	Silenciamiento encendido
IMS	None	Selección de entrada (conmutación)
	SL1	Entrée Slot1
	SL2	Entrée Slot2
	SL3	Entrée Slot3
	PC1	Entrée PC
DAM	None	Selección de modo de pantalla (conmutación)
	NORM	4 : 3
	ZOOM	Zoom
	FULL	16:9
	JUST	Preciso
	SELF	Panasonic Auto

Con la alimentación desconectada, esta pantalla sólo responde al comando PON.

Encendido/apagado de la alimentación

Conexión de la clavija del cable de alimentación de CA a la pantalla de plasma.

Fije firmemente la clavija del cable de alimentación de CA en la pantalla de plasma con el fijador. (vea la página 9)

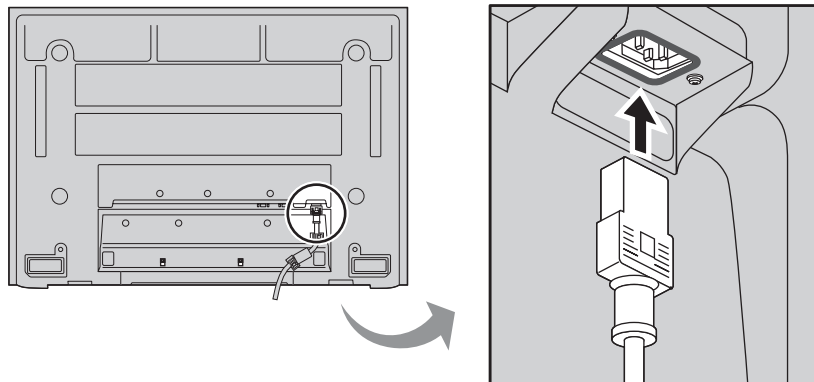

Conexión de la clavija a una toma de corriente

Presione el interruptor principal de la pantalla de plasma para encender el aparato.

Encendido de la alimentación: Verde

Ejemplo: La pantalla de abajo se mostrará durante un rato después de encendida la pantalla de plasma. (La condición del ajuste es un ejemplo.)

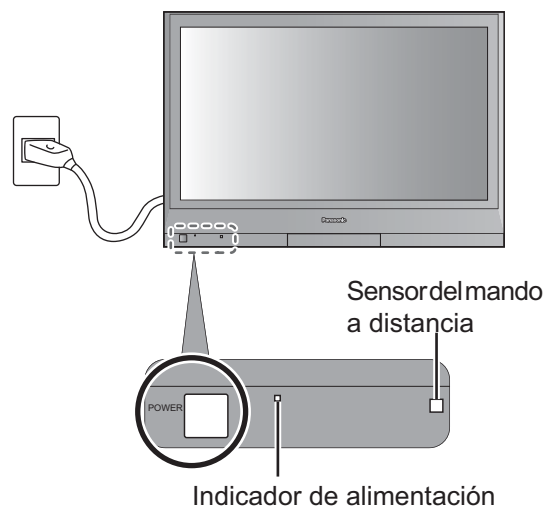

OFF

Presione la tecla de espera  del mando a distancia para apagar la pantalla de plasma.

Panorámica de Plasma: Rojo (espera)

ON

Presione la tecla de espera  del mando a distancia para encender la pantalla de plasma.

Panorámica de Plasma: Verde

Desconecte la alimentación de la pantalla de plasma presionando el interruptor  de la unidad si la pantalla de plasma está encendida o en modo de espera.

Nota:

Durante la operación de gestión de la alimentación, el indicador de la alimentación se pone naranja en el estado de alimentación desconectada.

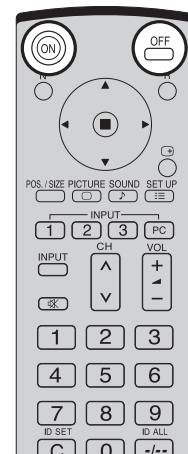

Selecciones iniciales

Selección de la señal de entrada

Seleccione las señales de entrada que van a ser conectadas instalando el tablero de terminales opcional.

INPUT



Presione para seleccionar la señal de entrada que va a reproducirse desde el equipo que se ha conectado a la pantalla de plasma.

Las señales de entrada cambiarán de la forma siguiente:

→ INPUT1 → INPUT2 → INPUT3 → PC IN

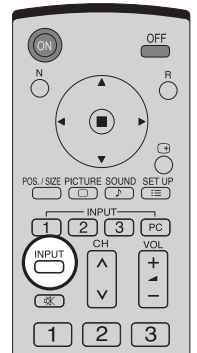

Notas:

- También se puede seleccionar mediante la tecla INPUT de la unidad.
- El terminal de entrada no se seleccionará si la tarjeta de terminales no está instalada en la SLOT(ranura).
- Seleccione de forma que las señales procedentes de la fuente conectada concuerden con las de los terminales de entrada de vídeo componente/RGB. (vea la página 32)
- En la visualización de pantalla 2 no se puede seleccionar el mismo modo de entrada para la imagen principal y la imagen secundaria.

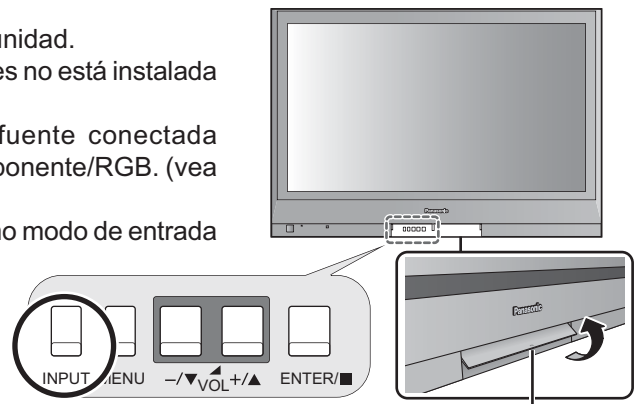

Sujete la puerta en "PULL" y ábrala hacia arriba.

Selección del idioma del menú en pantalla

SET UP



Presione para mostrar la pantalla "Configuración".

Presione para seleccionar "Idioma de OSD".

Presione para seleccionar su idioma preferido.

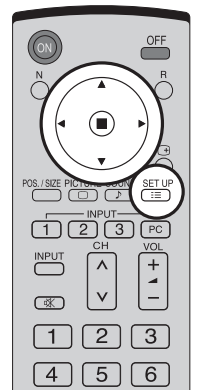
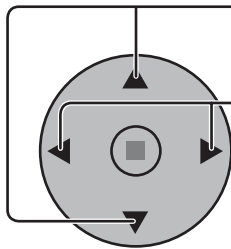

■ Idiomas seleccionables

English(UK) —
Deutsch —
Français —
Italiano —
Español —
ENGLISH(US) —
中文.....(Chino) —
日本語.....(Japonés) —
Русский.....(Ruso) —

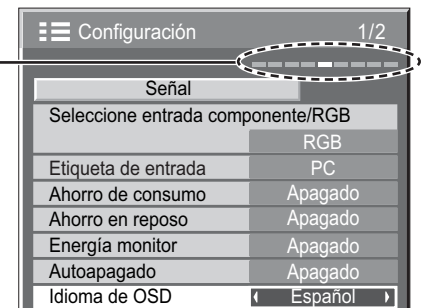

Controles básicos

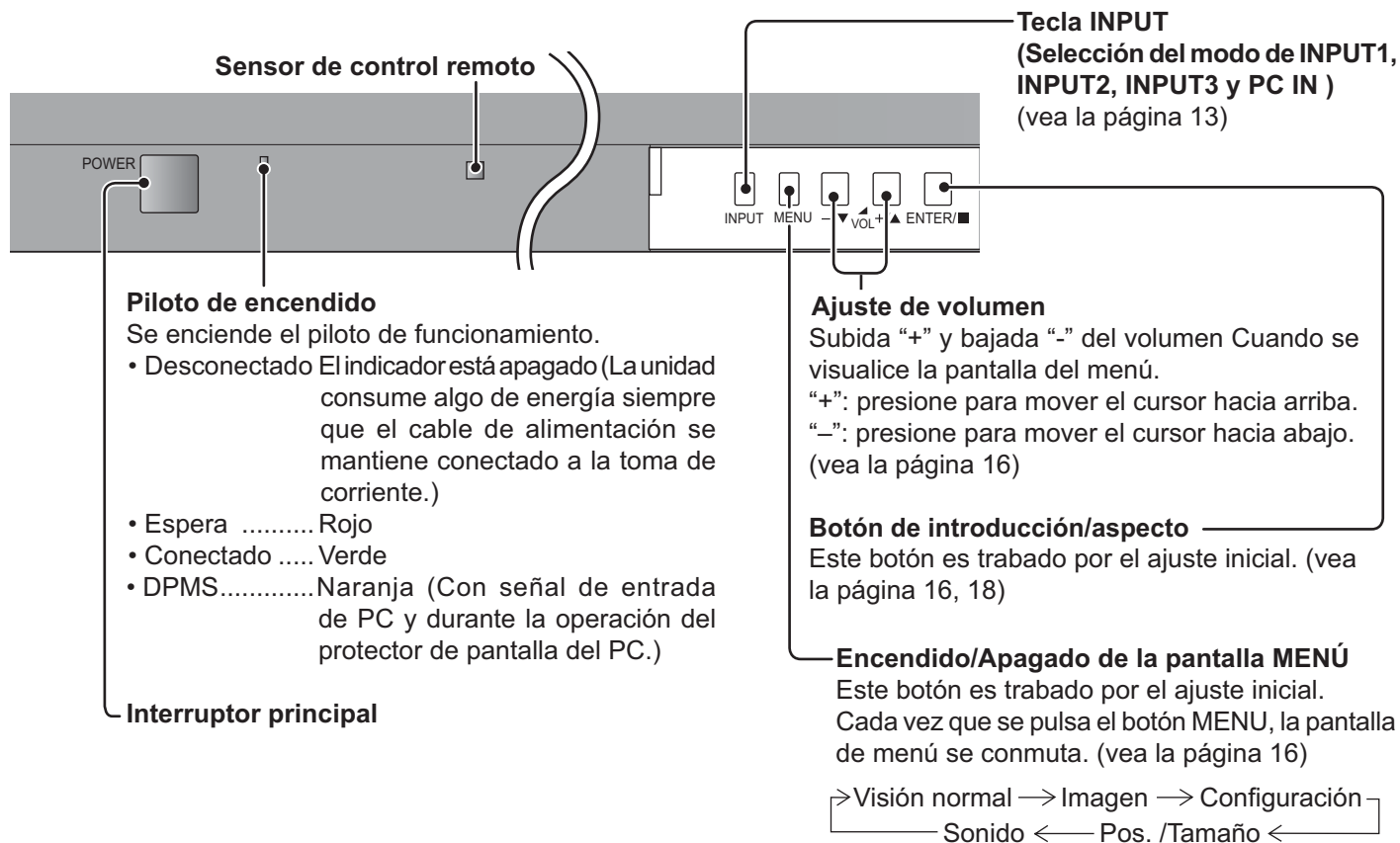

Tecla N (vea la página 19, 22, 23, 24)

Botón de Pos. /Tamaño (vea la página 19)

Tecla PICTURE (vea la página 22)

Tecla INPUT

(Selección de INPUT1, INPUT2, INPUT3 y PC IN)

Pulse para seleccionar secuencialmente las ranuras de entrada INPUT1, INPUT2, INPUT3 y PC IN. (vea la página 13)

Silenciamiento de sonido (vea la página 24)

Teclas numéricas (vea la página 37)

Tecla ASPECT

Presione para ajustar el aspecto. (vea la página 18)

Tecla SURROUND

El ajuste del sonido ambiental se enciende y apaga cada vez que se presiona la tecla SURROUND. Los beneficios del sonido ambiental son enormes. Usted puede ser rodeado completamente por el sonido; como si estuviera en una sala de conciertos o en un cine.

Nota:

El ajuste del sonido ambiental se memoriza por separado para cada Modo de sonido. (Normal, Dinámico, Borrar)

Encendido ← → **Apagado**

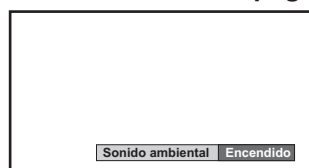

Teclas multiventana (vea la página 20)

El mando a distancia no se incluye con este aparato. Puede adquirirlo separadamente.

Modelo : EUR7636070R

Tecla de espera (Encendido/Apagado)

La pantalla de plasma debe conectarse primero en el tomacorriente y con el interruptor principal (vea la página 12). Pulse ON para encender la Pantalla de Plasma desde el modo de Espera. Pulse OFF para apagar la Pantalla de Plasma al modo de Espera.

Teclas de posición

Tecla de ACTION

Presiónelo para seleccionar y hacer ajustes.

Tecla SOUND

(vea la página 24)

Tecla R (vea la página 17)

Presione el botón R para volver a la pantalla de menú anterior.

Status button

Presione la tecla de estado para que aparezca el estado del sistema actual.

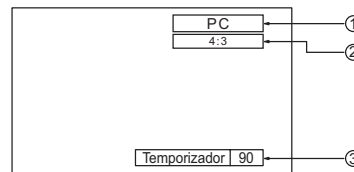

- ① Etiqueta de entrada
- ② Modo de relación de ASPECT (vea la página 18)
- ③ Apagado de temporizador
El indicador del temporizador aparece sólo cuando se ha seleccionado el temporizador.

Tecla SET UP (vea la página 16, 17)

Botones DIRECT INPUT

Pulse INPUT "1", "2", "3" o la tecla de selección de modo de entrada de "PC" para seleccionar el modo de entrada de PC. Este botón se utiliza para pasar directamente al modo INPUT.

Estos botones solamente pueden mostrar la ranura en que está instalada. Si usted pulsa el botón cuya ranura no está instalada, aparece automáticamente la señal de entrada actual.

Nota:

Puede producirse un efecto de imagen secundaria (retardo de la imagen) en el panel de la pantalla de plasma cuando se mantiene una imagen fija en el panel durante un período de tiempo prolongado. Se activa la función que oscurece ligeramente la pantalla para evitar el efecto de imagen secundaria (vea la página 39), aunque no es la solución perfecta para este efecto.

Ajuste del canal

Puede utilizar este botón cuando está instalada la tarjeta de sintonizador U/V con MATE I/F (accesorios opcionales). Consulte las instrucciones de funcionamiento de cada una de las tarjetas para conocer los detalles pertinentes.

Ajuste de volumen

Presione la tecla de volumen arriba "+" o abajo "-" para hacer subir o bajar el nivel de volumen del sonido.

Tecla OFF TIMER

La pantalla de plasma puede programarse para cambiar al modo de espera después de un intervalo predeterminado. El ajuste cambia a 30 minutos, 60 minutos, 90 minutos y 0 minutos (se cancela el temporizador) cada vez que se presiona la tecla.

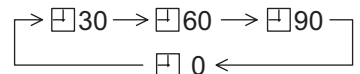

Cuando quedan tres minutos, destella "Temporizador 3".

El temporizador queda cancelado cuando se produce un corte eléctrico.

Zoom digital (vea la página 25)

MOVE Pulse para tener acceso al zoom digital.

ZOOM



Esto muestra un aumento de la parte designada de la imagen visualizada.

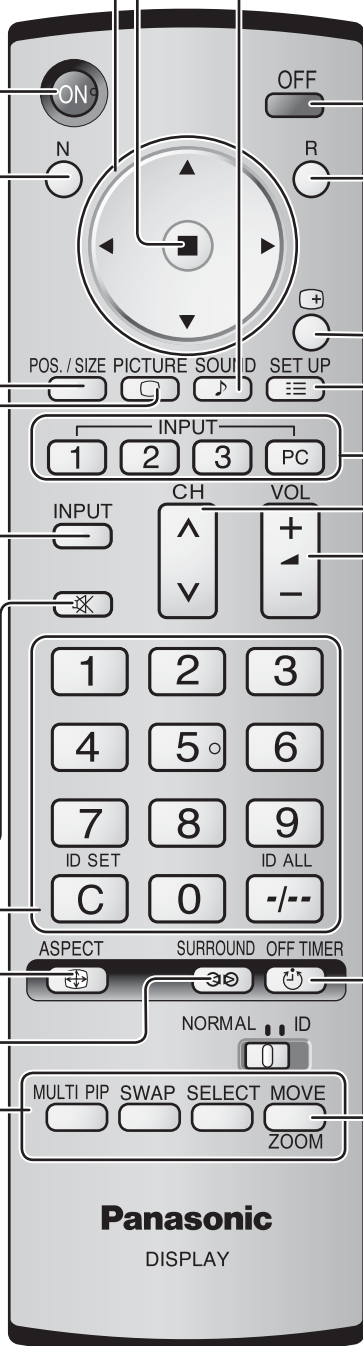

Indicación en pantalla

Al menú de ajuste de "Imagen" (vea la página 22)

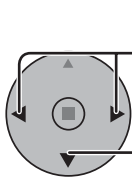
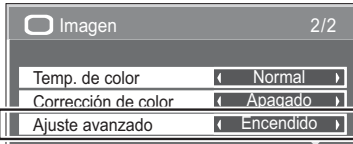
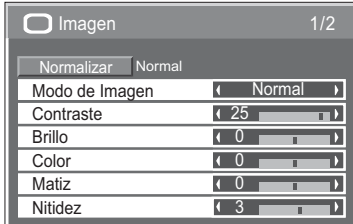

Presione para seleccionar "Encendido".
Presione para introducir "Ajuste avanzado".

A "Ajuste avanzado" bajo el ajuste de imagen (vea la página 22, 23)

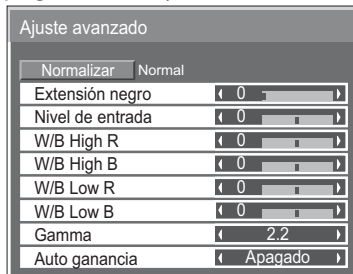

A la pantalla "Pos. /Tamaño" (vea la página 19)

Durante los de señal de entrada "AV (Video S)", "Componente" y "DVI".

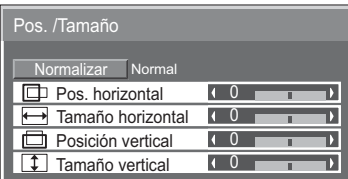

Durante los de señal de entrada "RGB/PC".

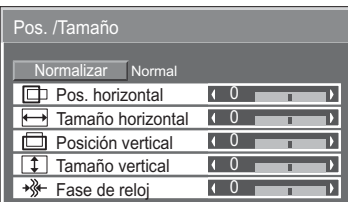

También se puede pulsar el botón MENU de la unidad.

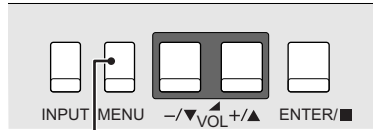

Cada vez que se pulse el botón MENU, la pantalla de menú cambiará.

➤ Visión normal → Imagen → Configuración
Sonido ← Pos. /Tamaño ←

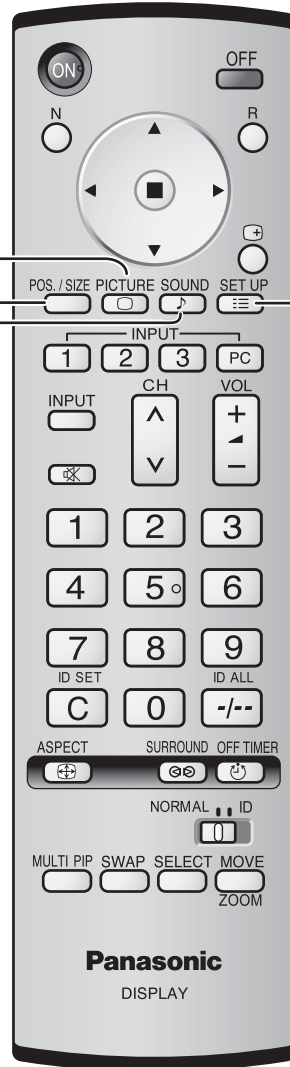

A la pantalla de ajuste "Sonido" (vea la página 24)

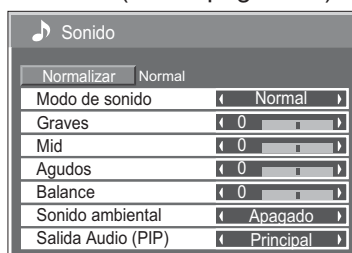

① Pulse para seleccionar.

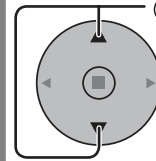

[desde la unidad]

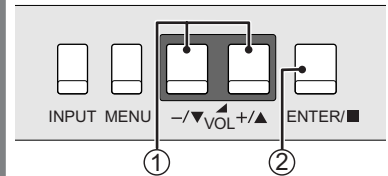

① Pulse para seleccionar.

② Pulse para acceder a cada pantalla de ajuste.

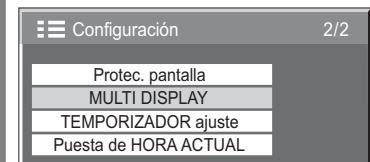
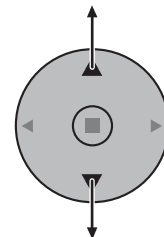
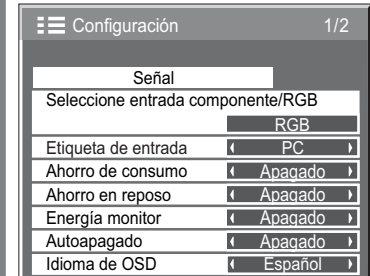

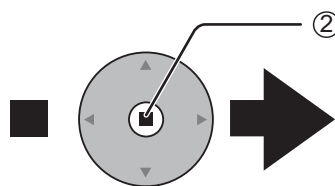

② Pulse para tener acceso a cada pantalla de ajuste.

[desde la unidad]

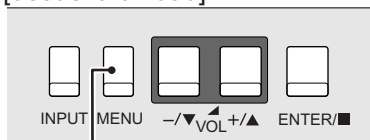

Presione para volver a la siguiente pantalla de menú.

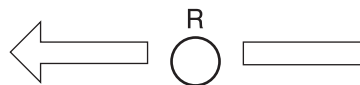

Presione el botón R para volver a la pantalla de menú anterior.

A la pantalla "Señal" para "AV" (S Vídeo (vea la página 32, 33))

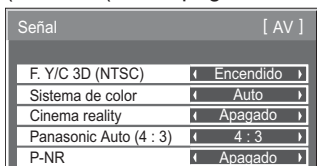

A la pantalla "Señal" para "Componente" (vea la página 33)

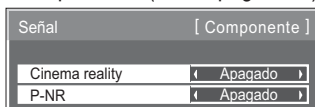

A la pantalla "Señal" para "RGB" (vea la página 33, 34)

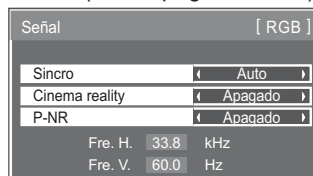

A la pantalla "Señal" para "DVI" (vea la página 33, 34)

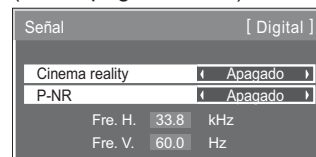

Nota: El menú de preparación "Señal" visualiza condiciones de ajuste diferentes para cada señal de entrada. (Vea la página 13)

Para preparar Protec. pantalla (vea las página 28-30)

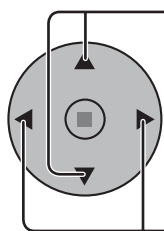
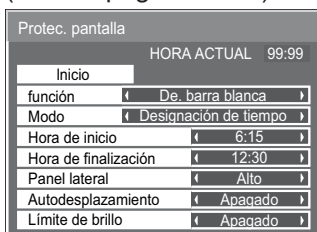

Pulse para seleccionar Hora de inicio/Hora de finalización (cuando se selecciona Designación de tiempo).

Pulse para seleccionar Tiempo periódico/Tiempo de operación (cuando se selecciona Intervalo).

Presione para configurar.

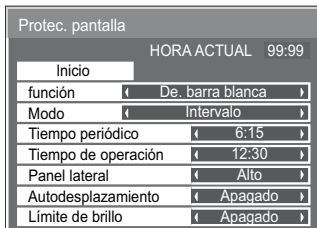

Pulse el botón R para volver al menú "Configuración".

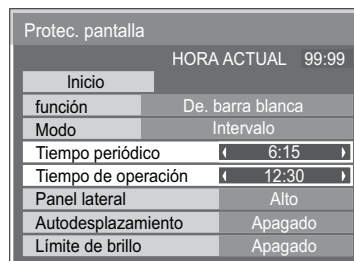
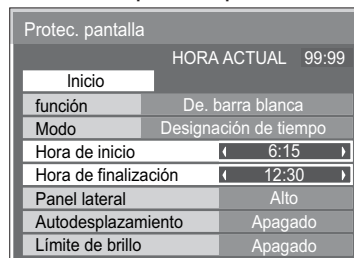

A la pantalla de selección TEMPORIZADOR ajuste (vea la página 26, 27)

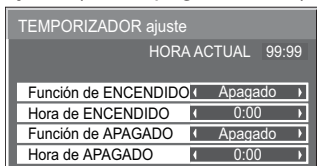

Pulse para seleccionar Hora de ENCENDIDO/ Hora de APAGADO.

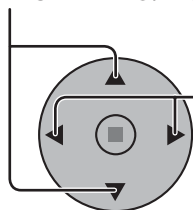

Presione para configurar la Hora de Encendido/Hora de Apagado.

Para Puesta de HORA ACTUAL (vea la página 26)

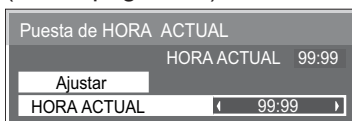

Presione el botón R para volver al menú "Configuración".

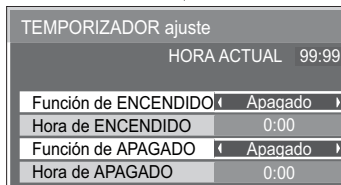
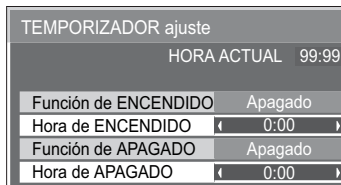

Controles de ASPECTO

La pantalla de plasma le permite disfrutar viendo la imagen en su tamaño máximo, incluyendo las imágenes en el formato de cine.

ASPECT



Presione repetidamente para desplazarse por las opciones de aspecto:

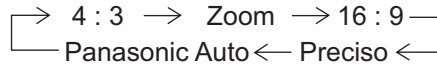

[desde la unidad]

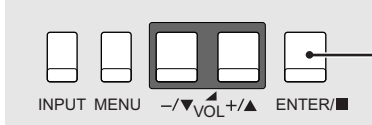

El modo de aspecto cambia cada vez que se presiona la tecla ENTER.

[Durante las operaciones MULTI PIP]

- Una imagen al lado de la otra, imagen en imagen : : No es posible conmutar el aspecto.
- Otras

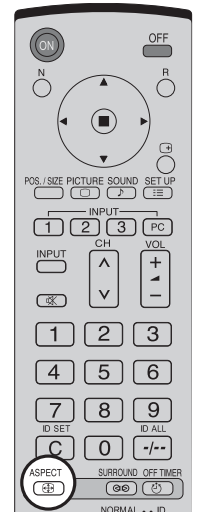



Notas:

- Para la entrada de señales PC, el modo cambia entre "4:3", "Zoom" y "16:9" solamente.
- Para una entrada de señal de 1125 (1080) / 60i .50i. 24p. 25p. 30p. 24sF, 1250 (1 080) / 50i, 750 (720) / 60p. 50p , el modo se ajusta en "16:9", y no es posible cambiar.
- Panasonic Auto sólo puede seleccionarse durante la entrada de señal de vídeo.
- El modo de aspecto se memoriza separadamente para cada terminal de entrada).

Modo	Imagen	Explicaciones
4:3		"4:3" mostrará una imagen 4:3 con un tamaño estándar 4:3.
Zoom		El modo "Zoom" amplía la sección central de la imagen.
16:9		"16:9" mostrará la imagen con su tamaño máximo pero con cierto alargamiento.
Preciso		El modo "Preciso" mostrará una imagen 4:3 con su tamaño máximo, pero con la corrección de aspecto aplicada al centro de la pantalla, por lo que el alargue es sólo aparente en los bordes izquierdo y derecho de la pantalla. El tamaño de la imagen dependerá de la señal original.
Panasonic Auto		La muestra de la imagen se ampliará automáticamente (dependiendo de la fuente de imagen). Permiéndole ver la imagen con su máximo tamaño. Notas: <ul style="list-style-type: none"> • El modo "PanasonicAuto" ha sido diseñado para ajustar automáticamente la relación de aspecto y poder manipular una variedad de programas de 16:9 y 4:3. Ciertos programas de 4:3 como, por ejemplo, los datos del mercado de valores, pueden hacer que el tamaño de la pantalla cambie algunas veces de forma inesperada. Cuando vea tales programas, se recomienda ajustar el ASPECTO a 4:3. • Si ajusta la posición vertical y el tamaño vertical de la imagen en Panasonic Auto en modo 16:9, el ajuste no se memorizará. Al salir del modo, la pantalla volverá al ajuste anterior. • Mientras esté instalada la TY-FB9BD (tarjeta de terminales de vídeo dual BNC opcional) no se podrá seleccionar Panasonic AUTO.

Nota: No deje que el modo 4:3 se muestre durante largos periodos de tiempo, porque esto puede dejar una imagen fantasma permanente en la pantalla de plasma.

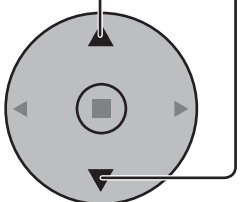
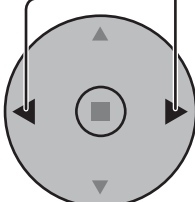
Ajuste de Pos. /Tamaño

- 1  Pulse para visualizar el menú Pos. /Tamaño.
- 2  Presione para seleccionar "Pos. horizontal/Tamaño horizontal/ Posición vertical/Tamaño vertical/Fase de reloj".
- 3  Presione para ajustar la Pos. /Tamaño.
- 4  Presione para salir del modo de ajuste.

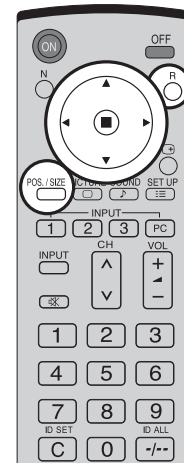

Durante los de señal de entrada "AV (Video S)", "Componente" y "DVI".

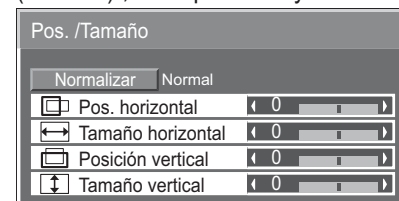

Durante los de señal de entrada "RGB/PC".

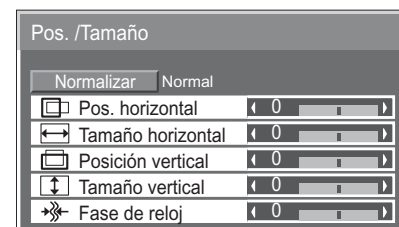

Notas:

- Los detalles de los ajustes se memorizan por separado para los diferentes formatos de señal de entrada. (Los ajustes para las señales componentes se memorizan para cada 525 (480) / 60i · 60p, 625 (575) / 50i · 50p, 1125 (1080) / 60i · 50i · 24p · 25p · 30p · 24sF, 1250 (1080) / 50i, 750 (720) / 60p · 50p, y las señales RGB/PC/DVI se memorizan para cada frecuencia.)
- Si se recibe una señal de "Localización progresiva" o "Localización regresiva" de una videograbadora o de un reproductor DVD, la posición de la imagen se desplazará hacia arriba o hacia abajo. Este movimiento de posición de la imagen puede controlarse con la función "Pos. /Tamaño".
- Si ajusta la posición vertical y el tamaño vertical de la imagen en Panasonic Auto en modo 16:9, el ajuste no se memorizará. Al salir del modo, la pantalla volverá al ajuste anterior.

Pos. horizontal Ajusta la posición horizontal.

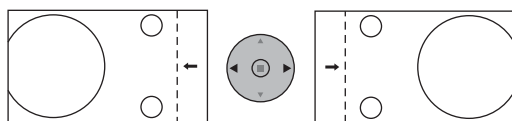

Tamaño horizontal Ajusta el tamaño horizontal.

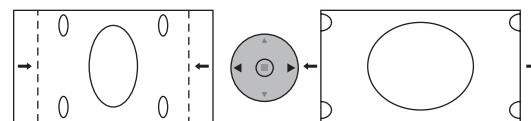

Posición vertical Ajusta la posición vertical.

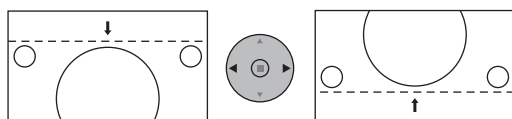

Tamaño vertical Ajusta el tamaño vertical.

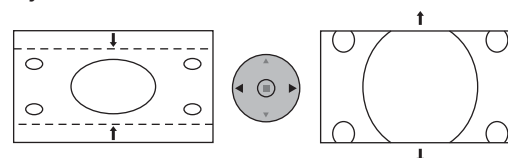

Fase de reloj (Modo RGB/PC) Elimina el parpadeo y la distorsión.

Consejos útiles (/ Normalización)

Mientras la visualización Pos. /Tamaño está activada, si se presiona el botón N del mando a distancia en cualquier momento o el botón de ACTION(■) durante "Normalizar", todos los valores de los ajustes volverán a los ajustes hechos en fábrica.

MULTI PIP

MULTI PIP



Presione repetidamente.

Cada vez que se presiona este botón, la imagen principal y la imagen secundaria se visualizan como se muestra a continuación.

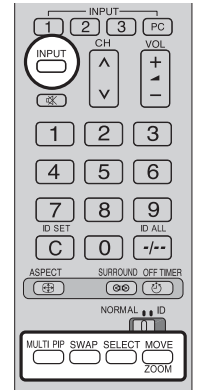

[Una imagen al lado de la otra] Imagen principal Imagen secundaria **[Imagen fuera de imagen]** Imagen principal Imagen secundaria **[Imagen en imagen]** Imagen principal Imagen secundaria

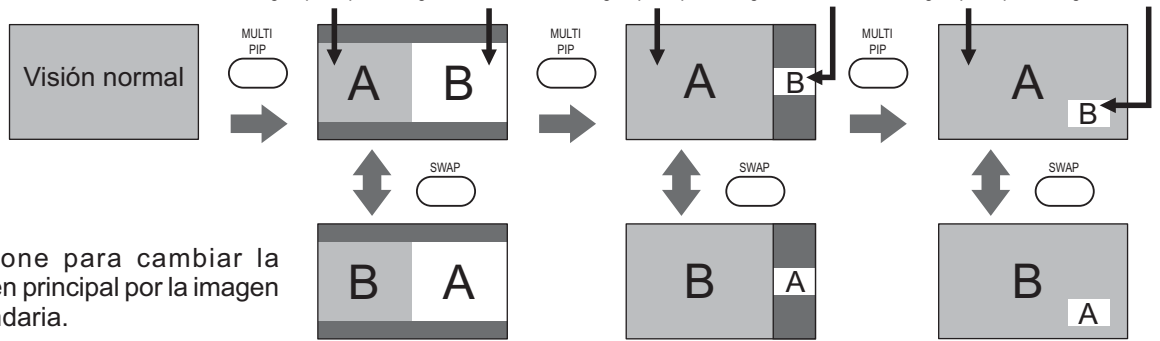

SWAP



Presione para cambiar la imagen principal por la imagen secundaria.

SELECT



Presione para seleccionar el modo de entrada. Bajo la visualización de la imagen principal y la imagen secundaria, seleccione la imagen cuya señal de entrada quiere cambiar.

Notas:

- El sonido de la imagen secundaria se oye mientras se realiza una operación con imagen secundaria.
- La operación con imagen secundaria vuelve automáticamente a la operación con imagen principal si no se ha llevado a cabo una operación con imagen secundaria durante unos 3 segundos o si se presiona uno cualquiera de los botones del mando a distancia (excepto el botón INPUT).

[Ejemplo]

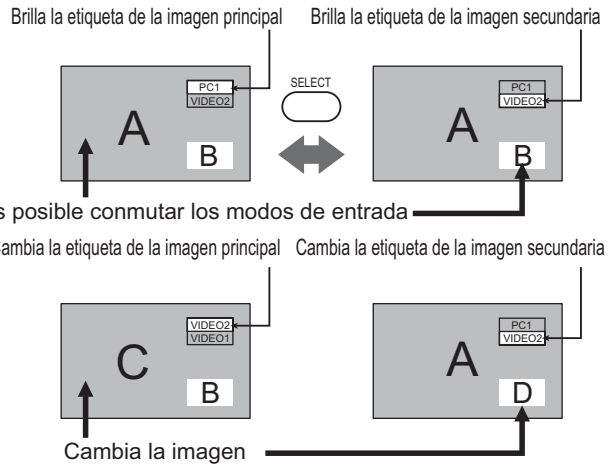

INPUT



Pulse para cambiar la señal de entrada

MOVE



Presione para mover la imagen secundaria.

ZOOM



Cada vez que se presione, la ubicación de la imagen secundaria cambiará.

Notas:

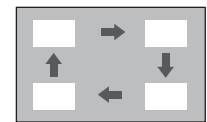

- Esto botón sólo sirve para el modo de imagen en imagen.
- La imagen secundaria puede estar tapada por la visualización de la pantalla dependiendo de su posición.



Notas:

- La salida de sonido proviene de la imagen seleccionada en Salida Audio (PIP) (Vea la página 24).
- En la visualización de pantalla 2 se puede seleccionar el mismo modo de entrada para la imagen principal y la imagen secundaria.
- La imagen principal y la imagen secundaria se procesan mediante circuitos distintos, lo cual produce una ligera diferencia en la nitidez de las imágenes. También puede producirse una diferencia en la calidad de la imagen secundaria en función del tipo de señales que se muestran en la imagen principal y del modo de visualización de 2 imágenes.
- Dado el tamaño pequeño de las sub-ímagenes, éstas no pueden mostrarse en detalle.
- La imagen de pantalla del ordenador aparece en un formato simplificado y tal vez no sea posible discernir sus detalles en forma satisfactoria.
- Las siguientes combinaciones de dos señales análogas no pueden visualizarse simultáneamente : Componente - Componente, Componente - PC (RGB), PC (RGB) - Componente, PC (RGB) - PC (RGB)

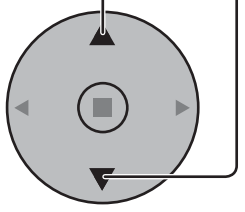
Advanced PIP (PIP avanzado)

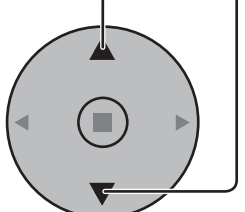
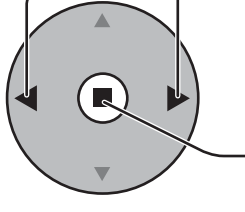
- 1  Pulse para visualizar el menú Setup.
- 2  Pulse para seleccionar "Idioma de OSD"
- 3  Mantenga presionado el botón hasta visualizar el menú Options (Opciones).
- 4  Pulse para seleccionar Advanced PIP (PIP avanzado).
- 5 

Pulse para ajustar el menú.

Off (Apagado): Configura el modo normal del visor de dos pantallas (ver página 20).

On (Encendido): Configura el modo Advanced PIP.

Pulse para confirmar.
- 6  Pulse para salir del menú Options (Opciones).

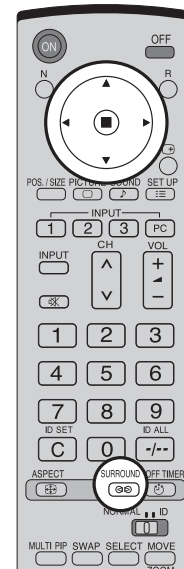

Options		1/3
Off-timer function	Enable	
Onscreen display	On	
Initial INPUT	Off	
Initial VOL level	Off	0
Maximum VOL level	Off	0
INPUT lock	Off	
Studio W/B	Off	
Advanced PIP	Off	
Display size	Off	

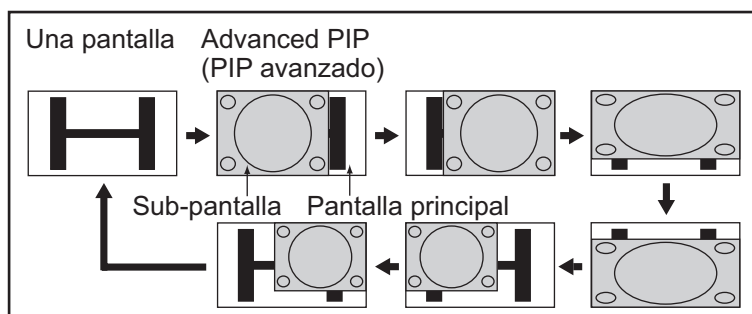

Notas:

- Señal correspondiente a Advanced PIP

Sub-pantalla	Pantalla principal
NTSC, PAL, SECAM (sintonizador, video) 525i, 525p, 625i, 625p, 750/60p, 750/50p, 1125/60i, 1125/50i, 1250/50i (Video de componente, RGB, DVI, SDI, HDMI)	640 x 480@60Hz, 852 x 480@60Hz, 1024 x 768@60Hz, 1366 x 768@60Hz (RGB, DVI, HDMI) 1280 x 768@60Hz (DVI)

- La salida de sonido proviene de la imagen seleccionada en Salida Audio (PIP). (ver página 24).
- En la visualización de pantalla 2 se puede seleccionar el mismo modo de entrada para la imagen principal y la imagen secundaria.
- La imagen principal y la imagen secundaria se procesan mediante circuitos distintos, lo cual produce una ligera diferencia en la nitidez de las imágenes. También puede producirse una diferencia en la calidad de la imagen secundaria en función del tipo de señales que se muestran en la imagen principal y del modo de visualización de 2 imágenes.
- Dado el tamaño pequeño de las sub-imágenes, éstas no pueden mostrarse en detalle.
- La imagen de pantalla del ordenador aparece en un formato simplificado y tal vez no sea posible discernir sus detalles en forma satisfactoria.
- Las siguientes combinaciones de dos señales análogas no pueden visualizarse simultáneamente:
Componente - Componente, Componente - PC (RGB), PC (RGB) - Componente, PC (RGB) - PC (RGB)
- Consulte el manual de operaciones de cada tablero para conocer las señales correspondientes para DVI, SDI y HDMI.

Ajuste de imagen

- 1  Presione la tecla PICTURE del mando a distancia para mostrar la pantalla de menú "Imagen".
- 2 Seleccione para ajustar cada elemento.

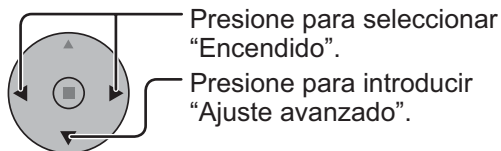
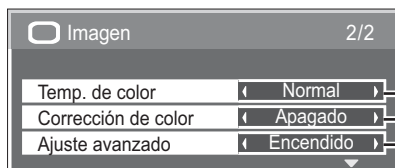
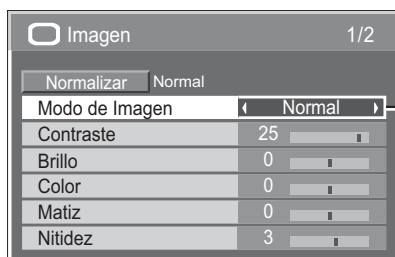
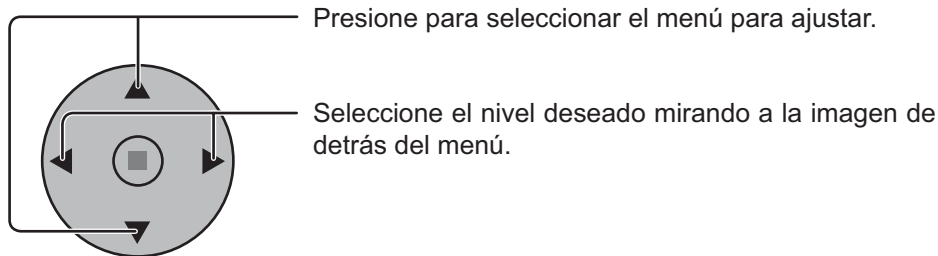
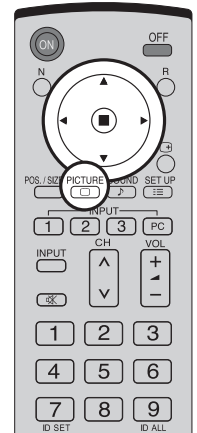

Ajuste avanzado Encendido
Permite realizar ajustes finos de la imagen con un nivel profesional (vea la página siguiente).

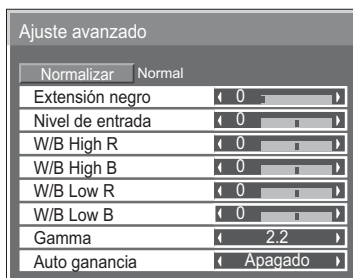

Ajuste avanzado Apagado
Visualiza imágenes con ajustes del menú Imagen.

Presione la tecla ◀ o ▶ para cambiar entre los modos.

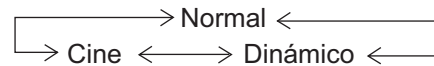

Normal

Para ver en ambientes estándar (iluminación de la tarde). Este menú selecciona los niveles normales del Brillo y del Contraste.

Dinámico

Para ver en ambientes brillantes. Este menú selecciona niveles de Brillo y Contraste más altos que los normales.

Cine

Ideal para ver películas.

Nota:

Si quiere cambiar la imagen y el color del menú "Imagen" seleccionado por otra cosa, haga el ajuste utilizando el menú "Imagen" recomendado en el menú (vea la página siguiente).

Presione la tecla de izquierda ◀ o de derecha ▶ para cambiar entre los modos.



Corrección de color Encendido

Permite el ajuste de colores vivos de forma automática.

Consejos útiles (/ Normalizar Normalización)

Mientras se visualiza el menú "Imagen", si se presiona el botón N del mando a distancia en cualquier momento o el botón de ACTION (■) durante "Normalizar", todos los valores de los ajustes volverán a los ajustes hechos en fábrica.

Elemento	Efecto	Ajustes
Contraste	◀ Menos ▶ Más	Selecciona el brillo y la densidad apropiados para la sala.
Brillo	◀ Más oscuro ▶ Más brillante	Ajuste para ver fácilmente imágenes oscuras como, por ejemplo, escenas nocturnas o cabello negro.
Color	◀ Menos ▶ Más	Ajuste para un color más ligero.
Matiz	◀ Rojizo ▶ Verdoso	Ajuste para un color de piel más lindo.
Nitidez	◀ Menos ▶ Más	Muestra una imagen nítida.

Notas:

- Los ajustes de “Color” y “Matiz” no se pueden ajustar para las señales de entrada “RGB/PC” y “DVI”.
- Usted podrá cambiar el nivel de cada función (Contraste, Brillo, Color, Matiz, Nitidez) en cada menú Imagen.
- Los detalles de ajuste para “Normal”, “Dinámico” y “Cine” respectivamente se memorizan por separado para cada modo de terminal de entrada.
- El ajuste “Matiz” se puede ajustar para la señal NTSC solamente durante la señal de entrada “AV(Video S)”.
- El cambio es muy pequeño cuando se aumenta “Contraste” con una imagen brillante o se reduce con una imagen oscura.

Ajustes avanzados

Elemento	Efecto	Detalles
Extensión negro	◀ Menos ▶ Más	Ajusta las sombras oscuras de la imagen en gradación.
Nivel de entrada	◀ Menos ▶ Más	Ajusta las partes que están sumamente brillantes y son difíciles de ver. (Esto no se puede ajustar cuando la señal de entrada es DVI.)
W/B High R	◀ Menos ▶ Más	Ajusta el equilibrio del blanco para las zonas color rojo claro.
W/B High B	◀ Menos ▶ Más	Ajusta el equilibrio del blanco para las zonas color azul claro.
W/B Low R	◀ Menos ▶ Más	Ajusta el equilibrio del blanco para las zonas color rojo oscuro.
W/B Low B	◀ Menos ▶ Más	Ajusta el equilibrio del blanco para las zonas color azul oscuro.
Gamma	◀ Abajo ▶ Arriba	Curva “S” ← 2.0 → 2.2 → 2.5
Auto ganancia	◀ Abajo ▶ Arriba	Aumenta automáticamente el brillo de la señal oscura.

Notas:

- Realice el ajuste “W/B” de la forma siguiente.
 1. Ajuste el equilibrio del blanco de las secciones brillantes, utilizando los ajustes “W/B High R” y “W/B High B”.
 2. Ajuste el equilibrio del blanco de las secciones oscuras, utilizando los ajustes “W/B Low R” y “W/B Low B”.
 3. Repita los pasos 1 y 2.

Los pasos 1 y 2 afectan a los ajustes del otro, así que repita cada uno de los pasos para hacer el ajuste.
- Los valores de los ajustes se memorizan por separado para cada modo de terminal de entrada.
- Los valores de la gama de ajuste deberán utilizarse como una referencia para el ajuste.

Consejos útiles (/ **Normalizar** Normalización)

En el mando a distancia, mientras se indica el menú “Ajuste avanzado”, si se presiona la tecla N en cualquier momento o tecla de ACTION (■) durante “Normalizar”, todos los valores de ajuste volverán a los ajustes de fábrica.

Ajuste del sonido

1  Pulse para mostrar el menú Sonido.

2 Seleccione para ajustar cada elemento.

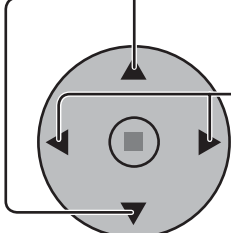
 Presione para seleccionar el menú para ajustar.

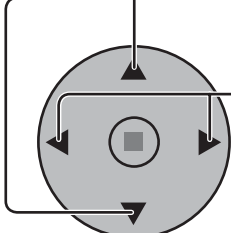
 Seleccione el nivel deseado escuchando el sonido.

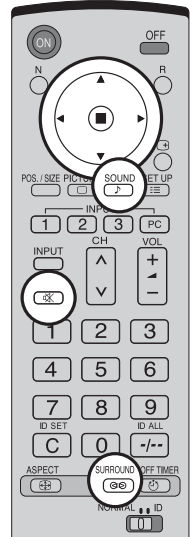

Graves
Ajusta los sonidos bajos

Mid
Ajusta el sonido normal

Agudos
Ajusta los sonidos altos

Balance
Ajusta los volúmenes de los canales izquierdo y derecho

Sonido ambiental
Seleccione Encendido o Apagado

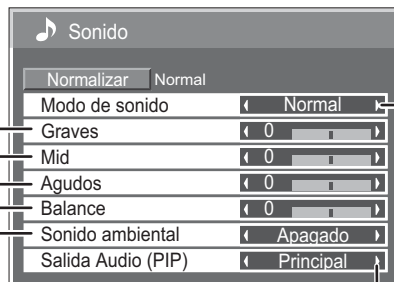

Normal Emite el sonido original.

↕

Dinámico Acentúa el sonido agudo.

↕

Borrar Atenúa la voz humana.

Principal Selecciona el sonido de la imagen principal.

↕

Sub Selecciona sonido de cuadro PIP.

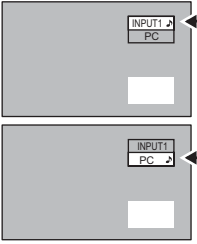
 (Cuando se elige el sonido de la imagen principal.)

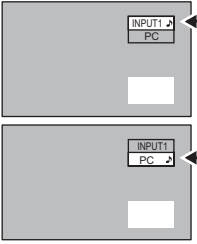
 (Cuando se elige el sonido de cuadro PIP.)

Aparece la nota musical  a la derecha de la etiqueta de la pantalla de salida de audio.

Notas:

- Presione la tecla Sonido ambiental para encender y apagar directamente el efecto de sonido ambiental. (vea la página 14)
- Los ajustes de Graves, Mid, Agudos y Sonido ambiental se memorizan separadamente para cada modo de sonido.

Consejos útiles (/ Normalizar Normalización)

Mientras se visualiza el menú "Sonido", si se presiona el botón N del mando a distancia en cualquier momento o el botón de ACTION() durante "Normalizar", todos los valores de los ajustes volverán a los ajustes hechos en fábrica.

Silenciamiento

Esto resulta muy útil cuando se contesta el teléfono o se reciben visitantes inesperados.

 Presione esta tecla para silenciar el sonido. Presiónela de nuevo para reactivar el sonido. El sonido se reactiva también cuando se apaga la alimentación o se cambia el nivel del sonido.

Zoom digital

Esto muestra una parte designada de la imagen visualizada que ha sido aumentada.

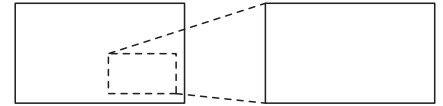

1 Visualice la "Operation Guide".



Pulse para tener acceso al zoom digital.
Se visualizará la "Operation Guide".

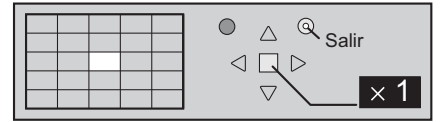

Durante el empleo del zoom digital sólo se podrán utilizar los botones siguientes.

[Transmisor]

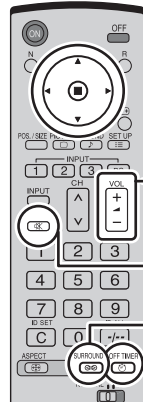

Botón VOL

Botón MUTE

Botón SURROUND

Botón OFF TIMER

[Unidad]

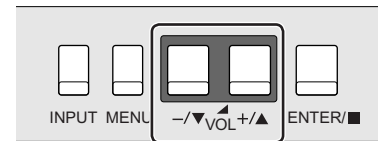

Botón VOL

2 Seleccione el área de la imagen que va a ampliar.

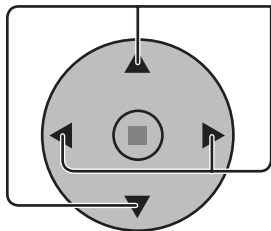

Presione sobre la parte que va a ampliar para seleccionarla.

El cursor se moverá.

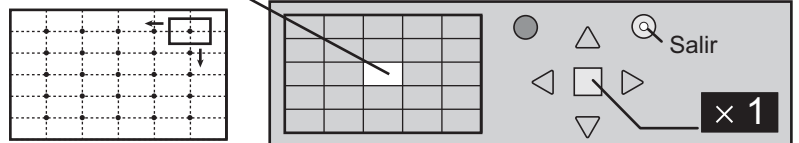

3 Seleccione el aumento requerido para la visualización ampliada.

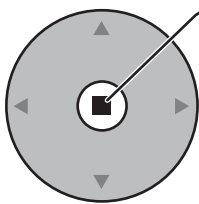

Cada vez que se presione este botón, el factor de aumento cambiará.
Esto se muestra en la imagen que está siendo visualizada.

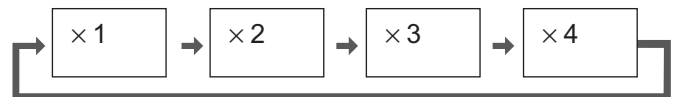

4 Retorno a la visualización normal (salida del modo del zoom digital).



Púselo para salir del modo del zoom digital.

Notas:

- Cuando se desconecte la alimentación (incluyendo la operación "Temporizador"), la función del zoom digital se desactivará.
- La función del zoom digital no se podrá seleccionar en los estados de operación siguientes:
Operación "Multi-viewer" (Imagen en imagen, Imagen fuera de imagen, Una imagen al lado de la otra). (vea la página 20)
- Mientras está funcionando el zoom digital, "Ajuste de Pos./Tamaño" no se pueden utilizar.

Puesta de HORA ACTUAL / TEMPORIZADOR ajuste

El temporizador puede encender o apagar la pantalla de plasma.

Antes de intentar ajustar el temporizador, confirme HORA ACTUAL y haga el ajuste necesario. Luego ajuste el Hora de ENCENDIDO / Hora de APAGADO.

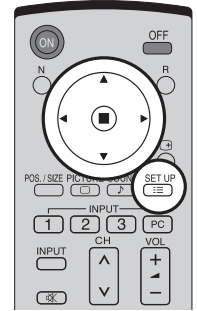

1  Pulse para visualizar la pantalla de menú Configuración.

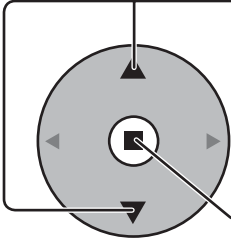
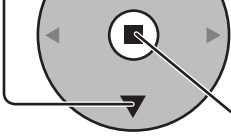
2  Presione para seleccionar TEMPORIZADOR ajuste o Puesta de HORA ACTUAL.
 Presione para visualizar la pantalla TEMPORIZADOR ajuste o la pantalla Puesta de HORA ACTUAL.

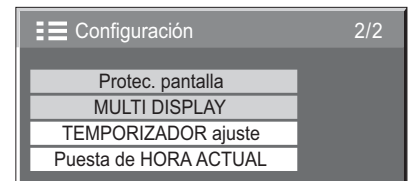

Puesta de HORA ACTUAL

Visualice la pantalla Puesta de HORA ACTUAL.

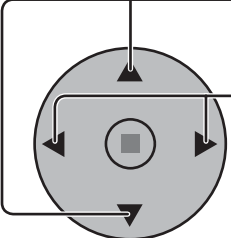
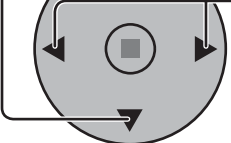

Para ajustar HORA ACTUAL, siga el procedimiento descrito a continuación.

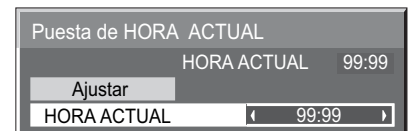
1  Pulse para seleccionar HORA ACTUAL.
 Presione para poner la HORA ACTUAL.
 ► botón: Avance
 ◀ botón: Retroceso

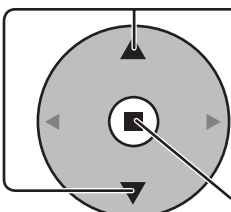

Notas:

- Al presionar una vez el botón “◀” o “▶”, la HORA ACTUAL cambia en pasos de 1 minuto.
- Al presionar continuamente el botón “◀” o “▶”, la HORA ACTUAL cambia en pasos de 15 minutos.

2  Presione para seleccionar Ajustar.
 Pulse para completar el ajuste HORA ACTUAL.

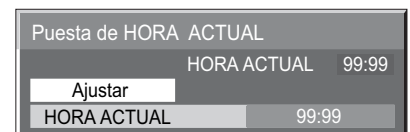

Nota:

No se puede seleccionar Ajustar a menos que la HORA ACTUAL esté puesta.

3  Presione para salir de Puesta de HORA ACTUAL.

TEMPORIZADOR ajuste

Visualice la pantalla TEMPORIZADOR ajuste.

1

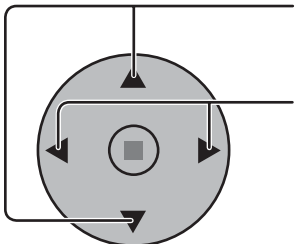

Pulse para seleccionar Hora de ENCENDIDO/ Hora de APAGADO.

Presione para configurar la Hora de ENCENDIDO/ Hora de APAGADO.

► botón: Avance
◄ botón: Retroceso

TEMPORIZADOR ajuste	
HORA ACTUAL 99:99	
Función de ENCENDIDO	Apagado
Hora de ENCENDIDO	◀ 0:00 ▶
Función de APAGADO	Apagado
Hora de APAGADO	◀ 0:00 ▶

Notas:

- Al presionar una vez el botón “◄” o “▶” la Hora de ENCENDIDO/Hora de APAGADO cambia en pasos de 1 minuto.
- Al presionar continuamente el botón “◄” o “▶” la Hora de ENCENDIDO/Hora de APAGADO cambia en pasos de 15 minutos.

2

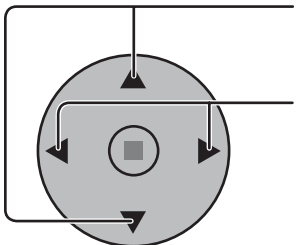

Pulse para seleccionar Función de ENCENDIDO/Función de APAGADO.

Pulse para seleccionar ENCENDIDO.

TEMPORIZADOR ajuste	
HORA ACTUAL 99:99	
Función de ENCENDIDO	◀ Apagado ▶
Hora de ENCENDIDO	0:00
Función de APAGADO	◀ Apagado ▶
Hora de APAGADO	0:00

3



Pulse dos veces para salir de Configuración.

Nota:

La función del temporizador no se activará si no se establece “HORA ACTUAL”.

Protec. pantalla (Para impedir las imágenes secundarias)

No visualice una imagen fija, especialmente en el modo 4:3, para cualquier longitud del tiempo.
Si la pantalla tiene que estar encendida deberá utilizarse Protec. pantalla.

1  Pulse para visualizar la pantalla de menú Configuración.

Configuración 2/2	
Protec. pantalla	
MULTI DISPLAY	
TEMPORIZADOR ajuste	
Puesta de HORA ACTUAL	

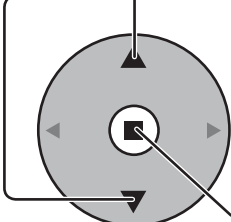
2  Pulse para seleccionar Protec. pantalla.
Pulse para seleccionar la pantalla Protec. pantalla.

3 Selección de Inversión/desplazamiento

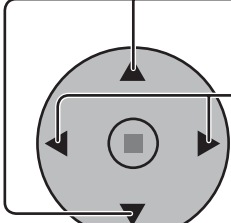
 Pulse para seleccionar función.
Pulse para seleccionar la función deseada.
De. barra blanca ← → Inversión de imagen
De. barra blanca : La barra blanca se desplazará de izquierda a derecha.
Inversión de imagen : En la pantalla se mostrará una imagen negativa.

Protec. pantalla	
HORA ACTUAL 99:99	
Inicio	
función	De. barra blanca
Modo	Apagado
Hora de inicio	6:15
Hora de finalización	12:30
Panel lateral	Alto
Autodesplazamiento	Apagado
Límite de brillo	Apagado

4 Selección del modo de operación

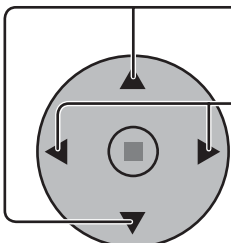
 Pulse para seleccionar Modo.
Pulse para seleccionar cada elemento del modo.

- Apagado
- ↕ Intervalo : Funciona cuando Tiempo periódico y Tiempo de operación están establecidos y llegan esas horas.
- ↕ Designación de tiempo : Funciona cuando Hora de inicio y Hora de finalización están establecidas y llegan esas horas.
- Encendido : Funciona cuando se selecciona inicio y se presiona ACTION (■).

Protec. pantalla	
HORA ACTUAL 99:99	
Inicio	
función	De. barra blanca
Modo	Apagado
Hora de inicio	6:15
Hora de finalización	12:30
Panel lateral	Alto
Autodesplazamiento	Apagado
Límite de brillo	Apagado

5 Ajuste de Inicio

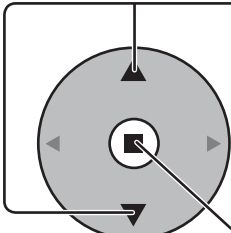
 Cuando Modo esté en Encendido, presione para seleccionar Inicio.
Presione para iniciar el Protec. pantalla.

Protec. pantalla	
HORA ACTUAL 99:99	
Inicio	
función	De. barra blanca
Modo	Encendido
Hora de inicio	6:15
Hora de finalización	12:30
Panel lateral	Alto
Autodesplazamiento	Apagado
Límite de brillo	Apagado

La pantalla de menú desaparecerá y se activará el Protec. pantalla. **Para detener el Protec. pantalla, pulse el botón R.**

Establecimiento del tiempo de activación de Protec. Pantalla

Después de seleccionar Designación de tiempo o Intervalo, el TEMPORIZADOR ajuste pertinente quedará disponible para la selección y podrá establecerse Operating Time. (El tiempo no se puede establecer cuando "Modo" está en "Encendido" o en "Apagado".)

Protec. pantalla	
HORA ACTUAL 99:99	
Inicio	
función	De. barra blanca
Modo	Designación de tiempo
Hora de inicio	6:15
Hora de finalización	12:30
Panel lateral	Alto
Autodesplazamiento	Apagado
Límite de brillo	Apagado

Protec. pantalla	
HORA ACTUAL 99:99	
Inicio	
función	De. barra blanca
Modo	Intervalo
Tiempo periódico	6:15
Tiempo de operación	12:30
Panel lateral	Alto
Autodesplazamiento	Apagado
Límite de brillo	Apagado

Protec. pantalla	
HORA ACTUAL 99:99	
Inicio	
función	De. barra blanca
Modo	Apagado
Hora de inicio	6:15
Hora de finalización	12:30
Panel lateral	Alto
Autodesplazamiento	Apagado
Límite de brillo	Apagado

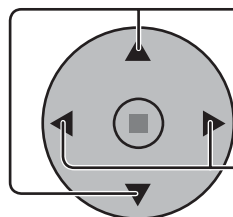

Pulse para seleccionar Hora de inicio/Hora de finalización (cuando se selecciona Designación de tiempo).
Pulse para seleccionar Tiempo periódico/Tiempo de operación (cuando se selecciona Intervalo).

Presione para configurar.
botón ► : Avance
botón ◀ : Retroceso

Notas:

- Al presionar una vez el botón "◀" or "►", la hora cambia en pasos de 1 minuto. [Sin embargo, la conmutación se produce cada 15 minutos cuando se selecciona Periodic Time.]
- Al presionar continuamente el botón "◀" o "►", la hora cambia en pasos de 15 minutos.

Protec. pantalla	
HORA ACTUAL 99:99	
Inicio	
función	De. barra blanca
Modo	Designación de tiempo
Hora de inicio	0:00
Hora de finalización	0:00
Panel lateral	Alto
Autodesplazamiento	Apagado
Límite de brillo	Apagado

Protec. pantalla	
HORA ACTUAL 99:99	
Inicio	
función	De. barra blanca
Modo	Intervalo
Tiempo periódico	0:00
Tiempo de operación	0:00
Panel lateral	Alto
Autodesplazamiento	Apagado
Límite de brillo	Apagado



Protec. pantalla	
HORA ACTUAL 99:99	
Inicio	
función	De. barra blanca
Modo	Designación de tiempo
Hora de inicio	6:15
Hora de finalización	12:30
Panel lateral	Alto
Autodesplazamiento	Apagado
Límite de brillo	Apagado

Protec. pantalla	
HORA ACTUAL 99:99	
Inicio	
función	De. barra blanca
Modo	Intervalo
Tiempo periódico	6:15
Tiempo de operación	12:30
Panel lateral	Alto
Autodesplazamiento	Apagado
Límite de brillo	Apagado

Nota: La función del temporizador no se activará si no se establece "HORA ACTUAL".

Reducción del efecto de imagen secundaria en la pantalla

Las funciones siguientes impiden que se forme una "imagen secundaria" en la pantalla cuando esta se encuentra encendida.

- Autodesplazamiento: Desplaza automáticamente la imagen visualizada con un paso equivalente a un punto (por lo tanto no lo nota el ojo) para impedir la imagen secundaria de los contornos más agudos de la imagen.
Encendido1 : Desplaza la imagen con el paso del tiempo.
Encendido2 : Desplaza la imagen dependiendo de la detección de la pantalla.
Limite de brillo: Suprime el contraste de la imagen (brillo máximo).
Nota: Si se visualiza una imagen fija durante un período de tiempo prolongado, la pantalla puede oscurecerse ligeramente. (vea la página 39)

- 1 Presione para visualizar la pantalla de menú Configuración.
- 2 Presione para seleccionar "Protec. pantalla".
Presione para visualizar el menú Protec. pantalla.
- 3 Presione para seleccionar "Autodesplazamiento" o "Limite de brillo".
Presione para seleccionar "Encendido1", "Encendido2" o "Apagado" (Autodesplazamiento).
"Encendido" o "Apagado" (Limite de brillo).

Configuración 2/2	
Protec. pantalla	
MULTI DISPLAY	
TEMPORIZADOR ajuste	
Puesta de HORA ACTUAL	

Protec. pantalla	
HORA ACTUAL 99:99	
Inicio	
función	De. barra blanca
Modo	Apagado
Hora de inicio	6:15
Hora de finalización	12:30
Panel lateral	Alto
Autodesplazamiento	Apagado
Límite de brillo	Apagado

Ajuste de paneles laterales

No visualice una imagen en el modo 4:3 durante un periodo de tiempo prolongado porque esto podrá ser la causa de que quede una imagen secundaria en los paneles laterales a ambos lados del campo de visualización. Para reducir el riesgo de que se produzca el efecto de imagen secundaria, ilumine los paneles laterales.

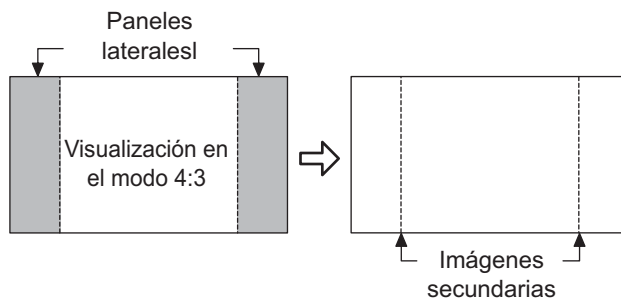

Esta función se puede aplicar al área sin imagen.

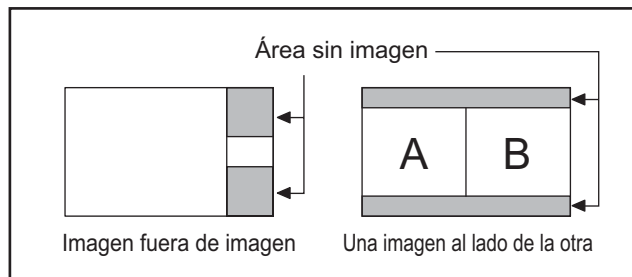

Abra la pantalla Protec. pantalla.
(Consulte la pagina anterior, pasos 1 y 2 de la guía de operaciones)

1

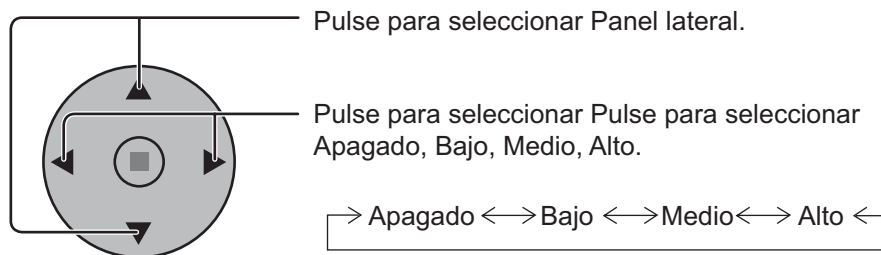

Protec. pantalla	
	HORA ACTUAL 99:99
Inicio	
función	De. barra blanca
Modo	Apagado
Hora de inicio	6:15
Hora de finalización	12:30
Panel lateral	Alto
Autodesplazamiento	Apagado
Límite de brillo	Apagado

2

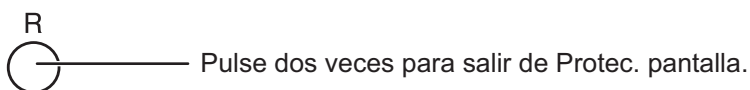

Notas:

- Para disminuir la aparición de imágenes fantasma, ajuste el Panel lateral a Alto.
- Los paneles laterales pueden destellar (en blanco y negro alternativamente) dependiendo de la imagen que esté siendo mostrada en la pantalla. Si se utiliza el modo de cine se reducirá el parpadeo.

Reducción de consumo de energía

- Ahorro de consumo: Cuando se activa esta función, el nivel de luminosidad de la pantalla de plasma se suprime para reducir el consumo de energía.
- Ahorro en reposo: Cuando se activa esta función, el consumo de energía del microprocesador se reduce durante el modo de alimentación en espera (vea la página 12, 14-15), por lo que también se reduce el consumo de energía del aparato en el modo de espera.
- Energía monitor: La alimentación se conecta o desconecta dependiendo de si hay o no hay señal durante el modo de entrada de PC. Esta función se activa cuando la alimentación está conectada. (Sólo durante la entrada procedente del terminal PC (MiniD-sub))
- Autoapagado: El suministro de alimentación al equipo se desconecta cuando no hay señal. Cuando esté en On, la alimentación de la unidad se pondrá en Off 10 minutos después de detenerse las señales de entrada. Esta función sólo es efectiva para las señales de entrada, a excepción de la entrada procedente del terminal PC (mini D-sub).

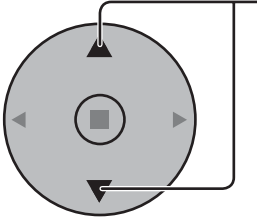
- 

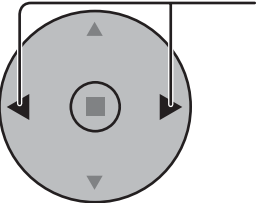
Presione para seleccionar "Ahorro de consumo", "Ahorro en reposo", "Energía monitor" o "Autoapagado".
- 

Presione para seleccionar "Encendido" o "Apagado". Encendido ← → Apagado
- 

Presione para salir de Configuración.

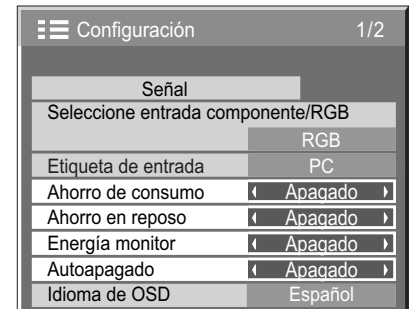

Nota:
"Energía monitor" y "Autoapagado" sólo son efectivos durante la visión normal (pantalla de una imagen).

Personalización de las etiquetas de entrada

Esta función puede cambiar la etiqueta de la señal de entrada que va a ser visualizada.

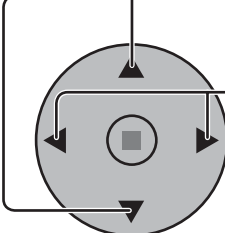
- 
- Presione para seleccionar Etiqueta de entrada.
 - Presione para cambiar Etiqueta de entrada.

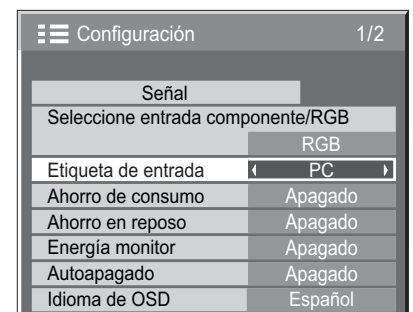

Nota:
Mientras selecciona una señal de entrada a través del tablero de terminales conectado a una de las ranuras comprendidas entre la 1 y la 3, Input label dependerá de cada tablero de terminales opcional.

Etiquetas de entrada para la ranura 1 a la ranura 3 y miniconector D-sub:

[Entrada de ranura 1]	INPUT1/VIDEO1/COMPONENT1/RGB1/DIGITAL1/PC1/DVD1/CATV1/VCR1/STB1
[Entrada de ranura 2]	INPUT2/VIDEO2/COMPONENT2/RGB2/DIGITAL2/PC2/DVD2/CATV2/VCR2/STB2
[Entrada de ranura 3]	INPUT3/VIDEO3/COMPONENT3/RGB3/PC3/DVD3/CATV3/VCR3/STB3
[Entrada PC (MiniD-sub)]	PC/COMPONENT/RGB/DVD/STB

Cuando se utiliza la TY-FB9BD (tarjeta de terminales de vídeo dual BNC opcional), al final de cada etiqueta de entrada se añade "A" o "B", dependiendo de la entrada seleccionada (consulte más abajo).

Seña de adición	"A"	"B"
Entrada seleccionada	Compuesto	S VIDEO

Configuración para las señales de entrada

Selección de entrada de señal componente/RGB

Haga la selección que concuerde con las señales procedentes de la fuente conectada a los terminales de entrada de señal componente/RGB.

Señales Y, P_B, P_R ⇔ "Componente"

Señales R, G, B, HD, VD ⇔ "RGB"

1

SET UP



Presione para indicar la pantalla del menú "Configuración".

2

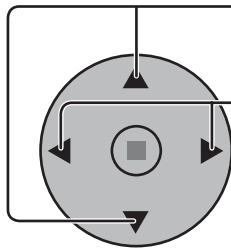

Press to select the "COMPONENT/RGB IN SELECT".

Pulse para seleccionar la señal de entrada deseada.
Componente ← → RGB

3



Presione para salir del modo de ajuste.

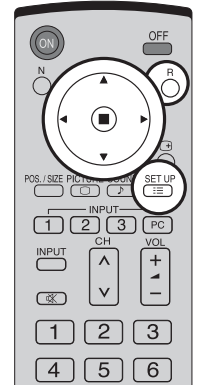

Configuración 1/2	
Señal	Selecione entrada componente/RGB
	RGB
Etiqueta de entrada	PC
Ahorro de consumo	Apagado
Ahorro en reposo	Apagado
Energía monitor	Apagado
Autoapagado	Apagado
Idioma de OSD	Español

Nota:

Puede que no sea posible seleccionar, dependiendo de la tarjeta opcional que esté instalada.

Filtro 3D Y/C – para imágenes AV NTSC

Seleccione "Señal" desde el menú "Configuración" durante la señal de entrada AV (Video S).

(Se muestra la pantalla de menú "Señal [AV]").

1

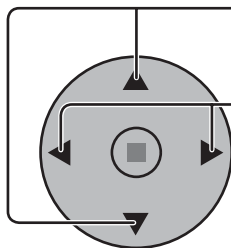

Presione para seleccionar "F. Y/C 3D (NTSC)".

Presione para Encendido/Apagado.

2



Presione para salir del modo de ajuste.

Configuración 1/2	
Señal	Selecione entrada componente/RGB
	RVB
Etiqueta de entrada	PC
Ahorro de consumo	Apagado
Ahorro en reposo	Apagado
Energía monitor	Apagado
Autoapagado	Apagado
Idioma de OSD	Español

⇩ Presione la tecla ACTION (■)

Señal [AV]	
F. Y/C 3D (NTSC)	Encendido
Sistema de color	Auto
Cinema reality	Apagado
Panasonic Auto (4 : 3)	4 : 3
P-NR	Apagado

Nota:

Cuando está activado, este ajuste sólo afecta a las señales de entrada NTSC.

Sistema de color / Panasonic Auto

Seleccione Señal desde el menú "Configuración" durante la señal de entrada AV (Video S).
(Se muestra la pantalla de menú "Señal [AV]").

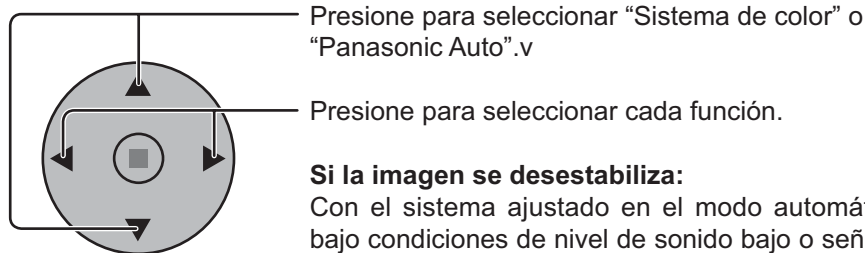

Si la imagen se desestabiliza:

Con el sistema ajustado en el modo automático, bajo condiciones de nivel de sonido bajo o señales de entrada con ruido, la imagen tal vez pierda estabilidad en casos muy raros. Si pasa esto, ajuste el sistema para que concuerde con el formato de la señal de entrada.



Presione la tecla ACTION (■)

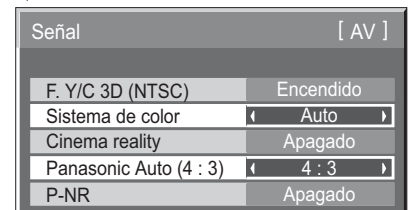

Modo	Función
Sistema de color	Ajusta el sistema del color para que concuerde con la señal de entrada. Si lo pone en "Auto", el sistema de color se determina automáticamente. <div style="text-align: center;"> > Auto <-> PAL <-> SECAM <-> M.NTSC <-> NTSC <-> </div>
Panasonic Auto (4:3)	Ajuste "4:3" para ver imágenes 4:3 en un formato sin cambiar cuando se seleccione Panasonic Auto. Si desea ver imágenes 4:3 en el formato Preciso, ajuste "Preciso".

Nota:

Cuando se utiliza la TY-FB9BD [tarjeta de terminales de vídeo dual BNC (opcional)] no funciona Panasonic AUTO.

Cinema reality / P-NR

Cinema reality: Cuando esté en "Encendido" se intenta reproducir de forma más natural las fuentes tales como películas, las cuales están grabadas a 24 cuadros por segundo. Si la imagen no es estable, ponga el ajuste en "Apagado".

Notas:

Cuando esté en "Encendido", este ajuste sólo afectará a la entrada de señal siguiente:

- Entrada de señal NTSC / PAL durante la señal de entrada "AV (Video S)".
- Entrada de señal 525i (480i), 625i (575i) y 1125(1080) / 60i durante la señal de entrada "Componente".

P-NR: Reduce automáticamente el ruido de imagen no deseado.

Nota:

La P-NR no se puede ajustar mientras se aplica una señal PC.

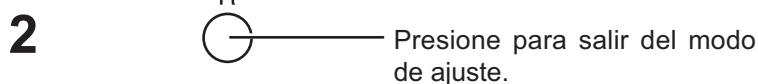
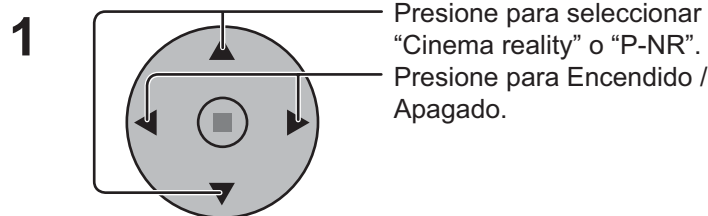

Presione la tecla ACTION (■)

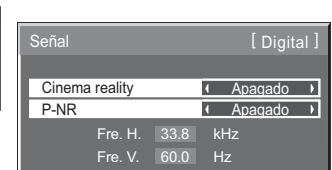
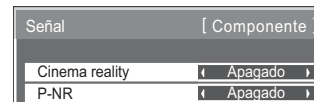
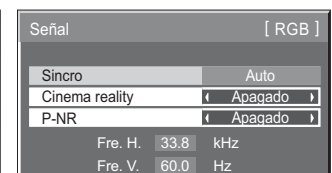
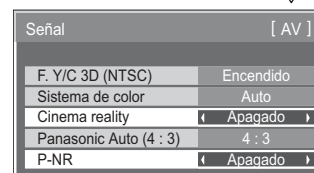

Sincronización

Seleccione Señal desde el menú "Configuración" durante la señal de entrada RGB.

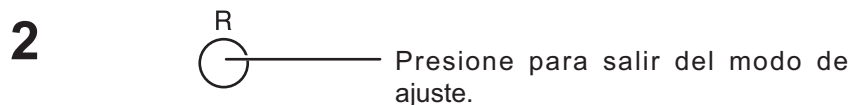
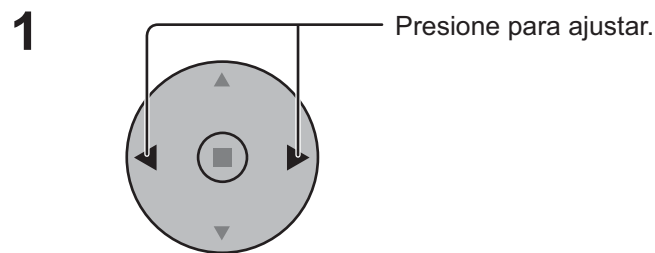

Configuración 1/2	
Señal	
Seleccione entrada componente/RGB	RVB
Etiqueta de entrada	PC
Ahorro de consumo	Apagado
Ahorro en reposo	Apagado
Energía monitor	Apagado
Autoapagado	Apagado
Idioma de OSD	Español

Presione la tecla ACTION (■)

Señal [RGB]	
Sincro	Auto
Cinema reality	Apagado
P-NR	Apagado
Fre. H.	33.8 kHz
Fre. V.	60.0 Hz

Ajuste de la señal de sincronización RGB:

Confirme que la entrada sea RGB (este ajuste sólo tiene validez para la señal de entrada RGB).

- Auto:** Las señales de sincronización H y V o la señal sincronizada se seleccionan automáticamente. Si entran ambas, se seleccionan las señales de sincronización H y V.
- EN G:** Utiliza una señal sincronizada en la señal Video G, que se introduce desde el conector G (BNC).
- VBS:** Utiliza una señal sincronizada de la entrada de sincronización compuesta, que entra por el conector HD.

SYNC	AUTO
↑ ↓	
SYNC	EN G
↑ ↓	
SYNC	VBS

Frecuencia horizontal (kHz)/Frecuencia vertical (Hz)

Indica las frecuencias H (horizontal)/V (vertical).





Esta visualización sólo es válida para las señales de entrada RGB/PC y DVI.

Gama de indicación:

- Horizontal 15 - 110 kHz
Vertica 48 - 120 Hz

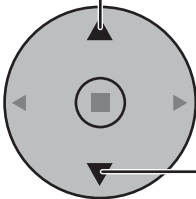
Fre. H.	33.8	kHz
Fre. V.	60.0	Hz

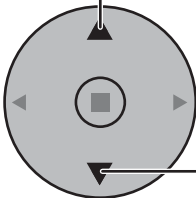
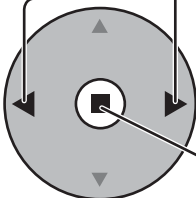
Ajustes de Options (Opciones)

- 1  Pulse para visualizar el menú Setup.
- 2  Pulse para seleccionar "Idioma de OSD".
- 3  Mantenga presionado el botón hasta que aparezca el menú Options (Opciones).
- 4  Pulse y seleccione su menú preferido.
- 5  Pulse para ajustar el menú.
 Pulse para confirmar.
- 6  Pulse para salir del menú Options (Opciones).

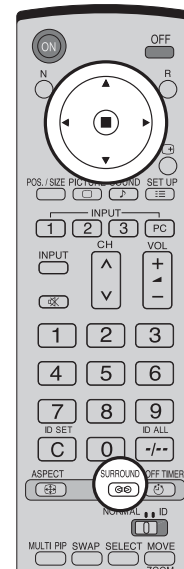



Options		1/3
Off-timer function	Enable	▶
Onscreen display	◀ On	▶
Initial INPUT	◀ Off	▶
Initial VOL level	Off	0
Maximum VOL level	Off	0
INPUT lock	Off	
Studio W/B	Off	
Advanced PIP	Off	
Display size	Off	

Elemento	Efecto	Ajustes
Off-timer function	◀ Enable ▶ Disable	Enable (Activar) : Cambia "Off-timer function (Función Off-timer)" y "On". Disable (Desactivar) : Cambia "Off-timer function (Función Off-timer)" y "Off". Nota: Cuando está configurado en "Disable (Desactivar)", se cancela el Off-timer.
Onscreen display	◀ On ▶ Off	On (Encendido) : Muestra la siguiente información en pantalla. • Visor de encendido • Visor del interruptor de señal de entrada • No aparece señal • El silenciador (Mute) y el tiempo restante de off-timer después de  fue presionado. Off (Apagado) : Oculta todos los ítems de arriba de la vista.
Initial INPUT	◀ ▶	Off ↔ PC ↔ INPUT1 ↔ INPUT2 ↔ INPUT3 Ajusta la señal de entrada cuando está encendida la TV. Notas: • Sólo se visualiza la señal ajustada (ver página 13). • La señal puede visualizarse cuando está instalado el tablero de terminales. • Este menú está disponible solamente cuando el bloqueo de "INPUT lock (INPUT está en posición)" "Off" (Apagado).













Ajustes de Options (Opciones)

Options		1/3
Off-timer function	Enable	
Onscreen display	On	
Initial INPUT	Off	
Initial VOL level	◀ Off 0 ▶	
Maximum VOL level	◀ Off 0 ▶	
INPUT lock	◀ Off ▶	
Studio W/B	◀ Off ▶	
Advanced PIP	◀ Off ▶	
Display size	◀ Off ▶	

Elemento	Efecto	Ajustes
Initial VOL level	◀ Off ▶ On	<p>Pulse el botón  para ajustar el volumen cuando el televisor esté encendido.</p> <p>Off ↔ On Off (Apagado) : Configura el volumen normal. On (Encendido) : Fija el volumen deseado.</p> <p>Notas:</p> <ul style="list-style-type: none"> • Cuando el "Maximum VOL level" (nivel máximo de volumen) está en posición de encendido ("On"), el volumen sólo puede ajustarse entre 0 y su rango máximo. • Usted puede escuchar el volumen que ha cambiado, independientemente de la configuración del volumen antes de abrir el menú de opciones si ajusta el volumen cuando "Initial VOL level" (nivel inicial de volumen) se encuentra encendido ("On") y el cursor está sobre el menú.
Maximum VOL level	◀ Off ▶ On	<p>Pulse el botón  para ajustar el volumen máximo.</p> <p>Off ↔ On Off (Apagado) : Fija el volumen máximo automático. On (Encendido) : Configura el volumen máximo deseado.</p> <p>Notas:</p> <ul style="list-style-type: none"> • Si el "Maximum VOL level (Nivel máximo de volumen)" se fija por debajo del "Initial VOL level (Nivel inicial de volumen)", este último pasa automáticamente a ser igual al "Maximum VOL level (Nivel máximo de volumen)". • El visor de volumen puede llegar hasta 63, independientemente de las configuraciones. • Usted puede escuchar el volumen que ha cambiado, independientemente de la configuración del volumen antes de abrir el menú de opciones si ajusta el volumen cuando "Maximum VOL level" (nivel máximo de volumen) se encuentra encendido ("On") y el cursor está sobre el menú.
INPUT lock	◀ Off ▶ On	<p>Off ↔ PC ↔ INPUT1 ↔ INPUT2 ↔ INPUT3 Bloquea el funcionamiento del interruptor de entrada.</p> <p>Notas:</p> <ul style="list-style-type: none"> • Sólo se visualiza la señal ajustada. (ver página 13). • La señal puede visualizarse cuando está instalado el tablero de terminales. • El interruptor de entrada puede utilizarse cuando esté en "Off". • En el modo de visor de dos pantallas, si hay algo configurado aparte de "Off", el valor se fijará como el valor de entrada en el modo de visor de una pantalla.
Studio W/B	◀ Off ▶ On	<p>Off (Apagado) : Anula todas las configuraciones ajustadas. On (Encendido) : Configura la temperatura del color para un estudio de TV.</p> <p>Nota: Válido solamente cuando se configura el bajo como la temperatura del color en el ajuste de pantalla.</p>
Advanced PIP	◀ Off ▶ On	<p>Off (Apagado) : Configura el modo del visor de dos pantallas. (ver página 20). On (Encendido) : Configura el modo Advanced PIP (ver página 21).</p> <p>Notas:</p> <ul style="list-style-type: none"> • Cuando el bloqueo "INPUT lock" (bloqueo de entrada) está en encendido ("On"), usted no puede utilizar las dos funciones del visor de dos pantallas. • Los botones  no pueden utilizarse durante el funcionamiento del modo Advanced PIP.
Display size	◀ Off ▶ On	<p>Ajusta el tamaño del visor de imagen en pantalla.</p> <p>Off (Apagado) : Ajusta el tamaño normal del visor de imagen en pantalla. On (Encendido) : Ajusta el tamaño del visor de imagen en alrededor del 95% del visor normal de imagen.</p> <p style="text-align: center;"> Off On </p> <div style="display: flex; justify-content: space-around; align-items: center;"> <div style="border: 1px solid black; width: 80px; height: 40px; background-color: #ccc;"></div> <div style="border: 1px solid black; width: 80px; height: 40px; background-color: #ccc; margin-left: 100px;"></div> </div> <p>Notas:</p> <ul style="list-style-type: none"> • Esta configuración es válida solamente cuando las señales de entrada son las siguientes: 525i, 525p, 625i, 625p, 750/60p, 750/50p, 1125/60i, 1125/50i, 1125/24sF, 1125/25p, 1125/24p, 1125/30p, 1250/50i (Video de componente, RGB, DVI, SDI, HDMI) • Esta configuración no es válida cuando se selecciona un visor de dos pantallas, zoom digital o Multi pantalla. • Cuando el tamaño del visor se fija en "On", no puede utilizarse el ajuste de Pos./Tamaño. • Consulte el manual de operaciones de cada tablero para conocer las señales correspondientes para DVI, SDI y HDMI.

Ajustes de Options (Opciones)

Options		2/3
Button lock	◀ Off ▶	
Remocon User level	◀ Off ▶	
ID select	◀ 0 ▶	
Remote ID	◀ Off ▶	
Serial ID	◀ Off ▶	



Elemento	Efecto	Ajustes
Button lock	◀ ▶	<p>Off ↔ MENU&ENTER ↔ On</p> <p>Off (Apagado) : Pueden utilizarse todos los botones en la parte inferior de la unidad principal.</p> <p>MENU & ENTER (MENU y ENTER) : Bloquea los botones  y  en la cara inferior de la unidad principal.</p> <p>On (Encendido) : Bloquea todos los botones en la cara inferior de la unidad principal.</p>
Remocon User level	◀ ▶	<p>Off ↔ User1 ↔ User2 ↔ User3</p> <p>Off (Apagado) : Usted puede utilizar todos los botones que se encuentran en el mando a distancia.</p> <p>User1 (Usuario 1) : Usted sólo puede usar los botones , , , , , , , , , que se encuentran en el mando a distancia.</p> <p>User2 (Usuario 2) : Usted sólo puede utilizar los botones , , que se encuentran en el mando a distancia.</p> <p>User3 (Usuario 3) : Bloquea todos los botones del mando a distancia.</p>
ID select	◀ ▶	<p>Ajusta el número de ID del panel cuando éste se utiliza en "Remote ID" o en "Serial ID".</p> <p>Fije el rango de valor en: 0-100 (Valor estándar: 0)</p> <div style="display: flex; justify-content: space-around; align-items: center;"> <div style="border: 1px solid black; padding: 2px;">1</div> <div style="border: 1px solid black; padding: 2px;">2</div> <div style="border: 1px solid black; padding: 2px;">3</div> <div style="border: 1px solid black; padding: 2px;">4</div> <div style="border: 1px solid black; padding: 2px;">5</div> <div style="border: 1px solid black; padding: 2px;">6</div> <div style="border: 1px solid black; padding: 2px;">7</div> <div style="border: 1px solid black; padding: 2px;">8</div> <div style="border: 1px solid black; padding: 2px;">9</div> <div style="border: 1px solid black; padding: 2px;">0</div> </div>
Remote ID	◀ Off ▶ On	<p>Off (Apagado) : Desactiva las funciones del ID del mando a distancia. Usted puede utilizar las operaciones normales del mando a distancia.</p> <p>On (Encendido) : Activa las funciones del ID del mando a distancia.</p>
Serial ID	◀ Off ▶ On	<p>Configura el Control de ID del panel.</p> <p>Off (Apagado) : Desactiva el control externo por medio del ID.</p> <p>On (Encendido) : Activa el control externo por medio del ID.</p>

Options		3/3
Slot power	◀ Off ▶	
V. Installation	◀ Off ▶	
Rotate	◀ Off ▶	
Serial Slot Select	◀ Slot1 ▶	

Elemento	Efecto	Ajustes
Slot Power	◀ ▶	<p>Off ↔ Auto ↔ On</p> <p>Off (Apagado) : La potencia no se transmite a la potencia de la ranura.</p> <p>Auto : La potencia se transmite a la potencia de la ranura solamente cuando la potencia principal está activada.</p> <p>On (Encendido) : La potencia se transmite a la potencia de la ranura cuando la potencia principal está activada o en espera.</p> <p>Nota: En algunos casos, la potencia se transmite a la potencia de la ranura cuando la potencia principal está activada o en modo de espera, independientemente de la configuración de potencia de la ranura.</p>
V.Installation	◀ Off ▶ On	<p>Nota: Este modo no está disponible.</p>
Rotate	◀ Off ▶ On	<p>Off (Apagado) : No gira la imagen.</p> <p>On (Encendido) : Gira la imagen a 180 grados.</p>
Serial Slot Select	◀ ▶	<p>Slot1 ↔ Slot2 ↔ Slot3</p> <p>Selecciona la ranura que se comunica en serie.</p> <p>Nota: El ajuste de un comando externo sólo se puede establecer desde el terminal serial fijo (vea la página 9).</p>

Normalización

Cuando tanto los botones de la unidad principal como el mando a distancia se encuentran desactivados debido a las configuraciones del "Button lock" (Bloqueador de botones), "Remocon User level" (Nivel de mando a distancia del usuario) o "Remote ID" (ID del mando a distancia), fije todos los valores en "Off" para volver a activar todos los botones.

Pulse el botón  que se encuentra en la unidad principal, junto con el botón  que se ubica en el mando a distancia, y manténgalos presionados durante más de 5 segundos. "SHIPPING (menú por defecto)" se visualiza y el bloqueo se destraba cuando desaparece.

Estado de transporte

Esta función permite restablecer la unidad a los valores de fábrica.

1  Presione para mostrar la pantalla "Configuración".

2  Presione para seleccionar "Idioma de OSD".

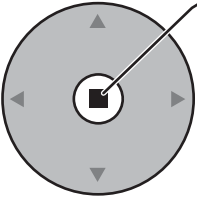
3  Mantenga presionado hasta que aparezca el menú SHIPPING.

4  Presione para seleccionar "YES".

Presione para confirmar.

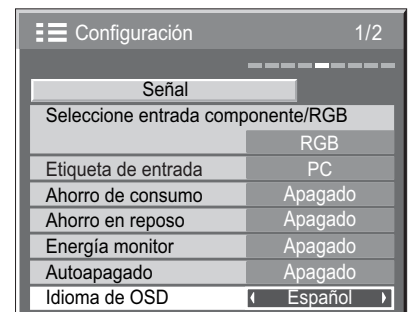
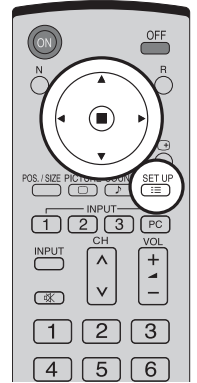

[En la unidad]











- 1 Presione el botón MENU hasta que aparezca el menú Configuración.
- 2 Presione el botón de subida "+" o bajada "-" del volumen para seleccionar "Idioma de OSD".
- 3 Mantenga presionado la tecla ENTER hasta que aparezca el menú SHIPPING.
- 4 Presione el botón de subida "+" o bajada "-" del volumen para seleccionar "YES".
- 5 Presione la tecla ENTER.

Nota:

Presione el botón R para volver al menú Configuración cuando aparezca el menú SHIPPING.

Localización de averías

Antes de acudir al servicio técnico, determine los síntomas y haga algunas verificaciones sencillas como se indica a continuación.

Síntomas		Verificaciones
Imagen	Sonido	
 Interferencia	 Sonido con ruidos	Aparatos electrodomésticos Coches/motocicletas Luces fluorescentes
 Imagen normal	 No hay sonido	Volumen (Verifique si no se ha activado la función de silenciamiento en el control remoto.)
 No hay imagen	 No hay sonido	No está enchufado en el tomacorriente de CA No está conectado Ajuste de Contraste y Brillo/Volumen (Verifique presionando el interruptor principal o el botón de espera en el control remoto.)
 No hay imagen	 Sonido normal	Si entra una señal con un sistema de color, formato o frecuencia no aplicables, sólo aparece la indicación de terminal de entrada..
 No hay color	 Sonido normal	Controles de color ajustados a su nivel mínimo. (vea la página 22, 23) Sistema de color (vea la página 33)
No se pueden realizar operaciones con el mando a distancia.		Compruebe si se han agotado las pilas; en caso negativo, asegúrese de que estén bien colocadas. Compruebe si el sensor de control remoto está expuesto a la luz exterior o a una luz fluorescente fuerte. Asegúrese de estar utilizando el mando a distancia diseñado específicamente para esta unidad. (La unidad no se puede manejar con otro mando a distancia.)
A veces se oye un crujido en la unidad.		Si no hay problemas de imagen o sonido, se trata del sonido de la caja sometida a contracciones muy leves debidas a cambios en la temperatura de la habitación. Esto no tiene efectos adversos sobre el rendimiento u otros aspectos.
La parte superior o inferior de la imagen de la pantalla se corta al utilizar la función de zoom.		Ajuste la posición de la imagen en la pantalla.
Al utilizar la función de zoom aparecen zonas donde no hay imagen en la parte superior e inferior de la pantalla.		Si se utiliza un programa de software para vídeo (como un programa para formato de cine) en una pantalla más ancha que la del modo 16:9, en la parte superior e inferior de la pantalla se forman zonas en blanco separadas de las imágenes.
Se oyen sonidos procedentes de la unidad.		Al encender la unidad puede oírse un sonido de funcionamiento del panel de la pantalla: Es algo normal y no indica ningún mal funcionamiento.
Esta pantalla de plasma utiliza un procesamiento de imagen especial. Por eso, dependiendo del tipo de señal de entrada, puede producirse un ligero retraso entre la aparición de la imagen y el sonido. Sin embargo, esto no indica ningún fallo en el funcionamiento.		

Panel de pantalla de plasma

Síntomas	Verificaciones
La pantalla se oscurece ligeramente cuando se muestran imágenes brillantes con movimientos mínimos.	La pantalla se oscurece ligeramente cuando se visualizan fotos, imágenes fijas de un ordenador u otras imágenes con movimientos mínimos durante un periodo de tiempo prolongado. Esta función sirve para reducir el efecto de imagen secundaria en la pantalla y el acortamiento de la vida útil de la pantalla: Es algo normal y no indica ningún mal funcionamiento.
La imagen tarda en aparecer.	La unidad procesa digitalmente las distintas señales para reproducir imágenes estéticamente agradables. En consecuencia, a veces la imagen tarda un poquito en aparecer al encender la unidad, al cambiar de entrada o cuando se intercambian las imágenes de la imagen principal y de la secundaria en las dos pantallas.
Los bordes de las imágenes parpadean.	Debido a las características del sistema empleado para hacer funcionar el panel, puede que parezca que parpadeen los bordes en las partes que se mueven rápidamente en las imágenes: Es algo normal y no indica ningún mal funcionamiento.
Cambia el brillo de los dos lados de las imágenes en el modo 4:3.	Si se visualizan los paneles laterales con el ajuste "Alto" o "Medio", el brillo de ambos lados puede cambiar según el tipo de programa que se visualice: Es algo normal y no indica ningún mal funcionamiento.
Algunas partes de la pantalla no se encienden.	El panel de la pantalla de plasma se ha fabricado con una tecnología de alto nivel de precisión, sin embargo puede haber partes de la pantalla donde falten elementos de imagen o tengan puntos siempre iluminados. Esto no es un síntoma de avería.
 <p>Aparece una imagen fantasma</p>	No permita que una imagen fija se muestre durante mucho tiempo, porque esto puede ser la causa de que quede una imagen fantasma permanente en la pantalla de plasma. Los ejemplos de imágenes fijas incluyen logotipos, videojuegos, imágenes de computadora, teletexto e imágenes mostradas en el formato 4:3. Nota: La imagen secundaria permanente en la pantalla de plasma debida a la utilización de una imagen fija no es un defecto de funcionamiento y, por lo tanto, no está cubierta por la garantía. Este producto no ha sido diseñado para visualizar imágenes fijas durante largos plazos de tiempo.
[Para TH-37PR9U, TH-42PR9U] Se pueden oír sonidos de runruneo desde la pantalla.	La pantalla está equipada con un ventilador de refrigeración para disipar el calor generado durante el funcionamiento normal. El sonido de runruneo lo causa la rotación del ventilador y no es ningún fallo de funcionamiento.

Señales de entrada de PC

Señales de entrada aplicables para Mini D-sub 15P (Componente) / Mini D-sub 15P (RGB) (* asterisco)

	Nombre de la señal	Frecuencia horizontal (kHz)	Frecuencia vertical(Hz)	Mini D-sub 15P (Componente)	Mini D-sub 15P (RGB)
1	525 (480) / 60i	15,73	59,94	*	*
2	525 (480) / 60p	31,47	59,94	*	*1
3	625 (575) / 50i	15,63	50,00	*	*
4	625 (575) / 50p	31,25	50,00	*	*
5	750 (720) / 60p	45,00	60,00	*	*
6	750 (720) / 50p	37,50	50,00	*	*
7	1.125 (1.080) / 60i	33,75	60,00	*	*
8	1.125 (1.080) / 50i	28,13	50,00	*	*
9	1.125 (1.080) / 24p	27,00	24,00	*	*
10	1.125 (1.080) / 24sF	27,00	47,92	*	*
11	1.125 (1.080) / 25p	28,13	25,00	*	*
12	1.125 (1.080) / 30p	33,75	30,00	*	*
13	1.250 (1.080) / 50i	31,25	50,00	*	*
14	640 × 400 @70 Hz	31,46	70,07		*
15	640 × 480 @60 Hz	31,47	59,94		*2
16	640 × 480 @72 Hz	37,86	72,81		*
17	640 × 480 @75 Hz	37,50	75,00		*
18	640 × 480 @85 Hz	43,27	85,01		*
19	852 × 480 @60 Hz	31,47	59,94		*2
20	800 × 600 @56 Hz	35,16	56,25		*
21	800 × 600 @60 Hz	37,88	60,32		*
22	800 × 600 @72 Hz	48,08	72,19		*
23	800 × 600 @75 Hz	46,88	75,00		*
24	800 × 600 @85 Hz	53,67	85,06		*
25	1.024 × 768 @60 Hz	48,36	60,00		*
26	1.024 × 768 @70 Hz	56,48	70,07		*
27	1.024 × 768 @75 Hz	60,02	75,03		*
28	1.024 × 768 @85 Hz	68,68	85,00		*
29	1.152 × 864 @75 Hz	67,50	75,00		*
30	1.280 × 960 @60 Hz	60,00	60,00		*
31	1.280 × 960 @85 Hz	85,94	85,00		*
32	1.280 × 1.024 @60 Hz	63,98	60,02		*
33	1.280 × 1.024 @75 Hz	79,98	75,03		*
34	1.280 × 1.024 @85 Hz	91,15	85,02		*
35	1.600 × 1.200 @60 Hz	75,00	60,00		*
36	1.600 × 1.200 @65 Hz	81,25	65,00		*
37	1.066 × 600 @60 Hz	37,88	60,32		*
38	1.366 × 768 @60 Hz	48,36	60,00		*
39	Macintosh13" (640 × 480)	35,00	66,67		*
40	Macintosh16" (832 × 624)	49,72	74,54		*
41	Macintosh21" (1.152 × 870)	68,68	75,06		*

*1: Cuando se selecciona el formato RGB y la entrada de señal 525p en el terminal Mini D-sub 15P, se reconoce como señal VGA 60Hz.

*2: Al ingresar la señal del formato VGA 60Hz del otro terminal Mini D-sub 15P, se reconoce como señal 525p.

Nota: Las señales sin las especificaciones de arriba puede que no se visualicen correctamente.

Especificaciones

	TH-37PG9U	TH-42PG9U
Fuente de alimentación	120 V AC, 50/60 Hz	
Fuente de consumo		
Corriente conectada	265 W	290 W
Estado de espera	Protección desactivada 0,6 W, Protección activada 0,4 W	Protección desactivada 0,6 W, Protección activada 0,4 W
Estado de corriente desconectada	0,1 W	0,1 W
Panel de pantalla de plasma	Tipo CA con método directo 37 pulg., relación de aspecto de 16:9	Tipo CA con método directo 42 pulg., 16:9 aspect ratio
Relación de contraste	10000:1 máximo	
Tamaño de pantalla	32,2" (818 mm) (An.) × 18,1" (461 mm) (Al.) × 37" (939 mm) (diagonal)	36,2" (920 mm) (An.) × 20,4" (518 mm) (Al.) × 42" (1.056 mm) (diagonal)
(Número. de pixeles)	408.960 (852 (An.) × 480 (Al.)) [2.556 × 480 puntos]	
Condiciones de funcionamiento		
Temperatura	32 °F - 104 °F (0 °C - 40 °C)	
Humedad	20 % - 80 %	
Señales aplicables		
Scanning format	525 (480) / 60i · 60p, 625 (575) / 50i · 50p, 750 (720) / 60p · 50p, 1125 (1080) / 60i · 50i · 24p · 25p · 30p · 24sF ... SMPTE274M, 1250 (1080) / 50i	
Señales PC	VGA SVGA, XGA, SXGA, UXGA ... (comprimido) Frecuencia de exploración horizontal 15 - 110 kHz Frecuencia de exploración vertical 48 - 120 Hz	
Terminales de conexión		
PC	(ALTA DENSIDAD, CONECTOR MINI D-SUB DE 15 CONTACTOS)R,G,B/0,7 Vp-p (75 Ω) HD, VD/1,0 - 5,0 Vp-p (alta impedancia) Componente Y : 1,0 Vp-p (75 Ω : incluye sincronización) PB/CB : 0,7 Vp-p (75 Ω) PR/CR : 0,7 Vp-p (75 Ω) AUDIO IN (Toma de 3,5 ø) 0,5 Vrms (alta impedancia)	
SERIAL	TERMINAL DE CONTROL EXTERIOR (CONECTOR D-SUB DE 9 CONTACTOS) RS-232C COMPATIBLE	
Accesorios suministrados		
Banda de fijación	(TMME203 o TMME187) × 2	
Dimensiones (An × Al. × Prof.)	36,1" (917 mm) × 25,4" (644 mm) × 3,7" (95 mm) (4,3" (109 mm) cuando se incluyen las partes sobresalientes de las ranuras)	40,2" (1.020 mm) × 27,8" (705 mm) × 3,7" (95 mm) (4,3" (109 mm) cuando se incluyen las partes sobresalientes de las ranuras)
Masa (Peso)	57,3 lbs	66,1 lbs
Sonido		
Altavoces	4,8" (120mm) × 2,4" (60 mm) × 2 piezas, 8 Ω	
Salida de audio	20 W [10 W + 10 W] (10% de distorsión armónica total)	

Nota:

El diseño y especificaciones están sujetos a cambios sin previo aviso. El Masa y dimensiones son aproximados.

Especificaciones

	TH-37PR9U	TH-42PR9U
Fuente de alimentación	120 V AC, 50/60 Hz	
Fuente de consumo		
Corriente conectada	300 W	345 W
Estado de espera	Protección desactivada 0,6 W, Protección activada 0,4 W	Protección desactivada 0,6 W, Protección activada 0,4 W
Estado de corriente desconectada	0,1 W	0,1 W
Panel de pantalla de plasma	Tipo CA con método directo 37 pulg., relación de aspecto de 16:9	Tipo CA con método directo 42 pulg., 16:9 aspect ratio
Relación de contraste	10000:1 máximo	
Tamaño de pantalla	32,2" (818 mm) (An.) × 18,1" (461 mm) (Al.) × 37" (939 mm) (diagonal)	36,2" (920 mm) (An.) × 20,4" (518 mm) (Al.) × 42" (1.056 mm) (diagonal)
(Número. de pixeles)	737.280 (1.024 (An.) × 720 (Al.)) [3.072 × 720 puntos]	786.432 (1.024 (An.) × 768 (Al.)) [3.072 × 768 puntos]
Condiciones de funcionamiento		
Temperatura	32 °F - 104 °F (0 °C - 40 °C)	
Humedad	20 % - 80 %	
Señales aplicables		
Scanning format	525 (480) / 60i · 60p, 625 (575) / 50i · 50p, 750 (720) / 60p · 50p, 1125 (1080) / 60i · 50i · 24p · 25p · 30p · 24sF ··· SMPTE274M, 1250 (1080) / 50i	
Señales PC	VGA, SVGA, XGA, SXGA, UXGA ··· (comprimido) Frecuencia de exploración horizontal 15 - 110 kHz Frecuencia de exploración vertical 48 - 120 Hz	VGA, SVGA, XGA, SXGA, UXGA ··· (comprimido) Frecuencia de exploración horizontal 15 - 110 kHz Frecuencia de exploración vertical 48 - 120 Hz
Terminales de conexión		
PC	(ALTA DENSIDAD, CONECTOR MINI D-SUB DE 15 CONTACTOS)R,G,B/0,7 Vp-p (75 Ω) HD, VD/1,0 - 5,0 Vp-p (alta impedancia) Componente Y : 1,0 Vp-p (75 Ω : incluye sincronización) P _B /C _B : 0,7 Vp-p (75 Ω) P _R /C _R : 0,7 Vp-p (75 Ω) AUDIO IN (Toma de 3,5 ø) 0,5 Vrms (alta impedancia)	
SERIAL	TERMINAL DE CONTROL EXTERIOR (CONECTOR D-SUB DE 9 CONTACTOS) RS-232C COMPATIBLE	
Accesorios suministrados		
Banda de fijación	(TMME203 o TMME187) × 2	
Dimensiones (An × Al. × Prof.)	36,1" (917 mm) × 25,4" (644 mm) × 3,7" (95 mm) (4,3" (109 mm) cuando se incluyen las partes sobresalientes de las ranuras)	40,2" (1.020 mm) × 27,8" (705 mm) × 3,7" (95 mm) (4,3" (109 mm) cuando se incluyen las partes sobresalientes de las ranuras)
Masa (Peso)	57,3 lbs	66,1 lbs
Sonido		
Altavoces	4,8" (120mm) × 2,4" (60 mm) × 2 piezas, 8 Ω	
Salida de audio	20 W [10 W + 10 W] (10% de distorsión armónica total)	

Nota:

El diseño y especificaciones están sujetos a cambios sin previo aviso. El Masa y dimensiones son aproximados.

Registro del cliente

El número de modelo y número de serie de este producto están en la cubierta trasera. Debe anotar este número de serie en el espacio a continuación y guardar este libro junto con el recibo de compra como registro permanente de su compra para ayudar a identificarlo en el caso de robo o pérdida y para el servicio bajo garantía.

Número de modelo _____

Número de serie _____

Matsushita Electric Industrial Co., Ltd.

© 2006 Matsushita Electric Industrial Co., Ltd. All Rights Reserved.

Impreso en Japón
MBS0306A1046